

MasterINTERFACE csatoló relék 0,1 - 2 - 6 A



Csomagológépek



Töltőberendezések



Közlekedési lámpák
vezérlése



Automatizált
raktár-
rendszerek



Kezelő-
felületek



Villamos
elosztószekrények



Címkézőgépek



Daruk és
emelőszközök

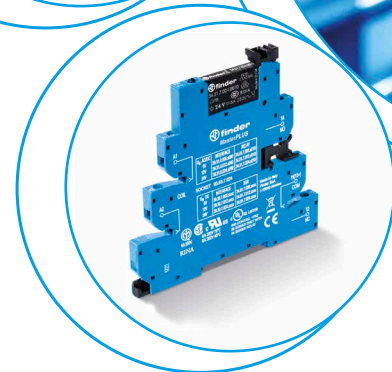
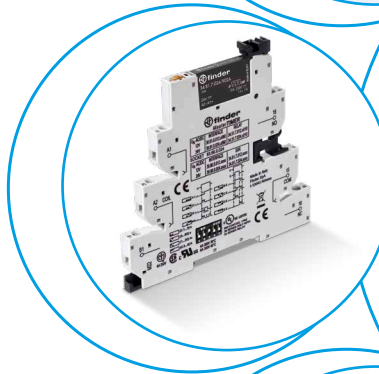

A sokoldalúság előnyei

- Helytakarékos, szélesség: 6,2 mm
- Időtakarékos szerelés a 16 pólusú átkötőhíd alkalmazásával (kék, fekete, piros)
- Beépített állapotjelzés és EMC-védelem
- Beépített rögzítő- és kiemelőkengyel
- Csavaros (lapos vagy keresztcsavarhúzó is használható) vagy push in csatlakozó kapcsok

MasterBASIC

- Univerzális csatoló relé a PLC bemenetén vagy beavatkozó szervek vezérlésére a PLC kimenetén
- Csavaros vagy push in csatlakozó kapcsok
- Bemenet: EMR: 6. oldal, SSR: 7. oldal

MasterBASIC - EMR ATEX

- külön kérésre - 16. oldal

MasterPLUS

- Univerzális csatoló relé a PLC bemenetén vagy beavatkozó szervek vezérlésére a PLC kimenetén
- Kimeneti biztosító ház (rendelhető tartozék) egyedi (5 x 20)mm-es biztosító betétek (nem rendelhető tartozék) fogadására
- A 39.3x.3/39.6x.3-as típusok maradékáramok csökkentésére alkalmas kivitelek 125 V AC/DC vagy 230 V AC vezérlőfeszültség esetén
- Többfeszültségű kivitel (24...240)V AC/DC
- Csavaros vagy push in csatlakozó kapcsok
- Bemenet: EMR: 8. oldal, SSR: 9. oldal

MasterINPUT

- Az érzékelők előnyös csatlakoztatása a PLC bemenetére
- Az érzékelők csatlakozásai közvetlenül a csatoló relé bemenetére köthetők, egyszerű a vezeték - csatlakozó kapocs hozzárendelés
- Csavaros vagy push in csatlakozó kapcsok
- Bemenet: EMR: 10. oldal, SSR: 11. oldal

MasterOUTPUT

- A beavatkozó szervek előnyös csatlakoztatása a PLC kimenetére
- A beavatkozó szervek csatlakozásai közvetlenül a csatoló relé kimenetére köthetők, egyszerű a vezeték-csatlakozó kapocs hozzárendelés
- Csavaros vagy push in csatlakozó kapcsok
- Bemenet: EMR: 12. oldal, SSR: 13. oldal

MasterTIMER

- Időrelés működési funkció ugyanabban a keskeny építési nagyságban
- 8 működési funkció és 4 időzítési tartomány DIP kapcsolóval választható
- Időzítés finombeállítása + LED-es állapotjelzés a homlokoldalon
- Kimeneti biztosító ház (tartozék) egyedi (5 x 20)mm-es biztosító betétek (nem tartozék) fogadására
- Csavaros vagy push in csatlakozó kapcsok
- Bemenet: EMR: 14. oldal, SSR: 15. oldal

**EMR
Elektromechanikus relé**

- **1 váltóérintkező 6 A/250 V AC**
- hosszú villamos élettartam

39.11/39.01



Lásd a 6. oldalon.

**SSR
Optocsatolók**

- félvezető kimenet **0,1 A/48 V DC, 6 A/24 V DC, 2 A/240 V AC**
- nincs kapcsolási zaj ill. érintkezőanyag-fogyás

39.10/39.00

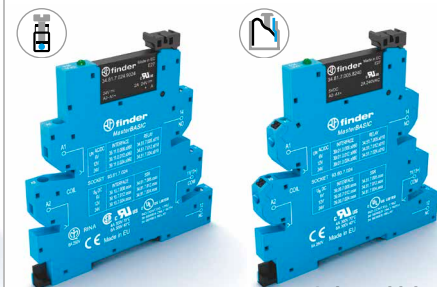

Lásd a 7. oldalon.

39.31 - 39.31.3/39.61 - 39.61.3

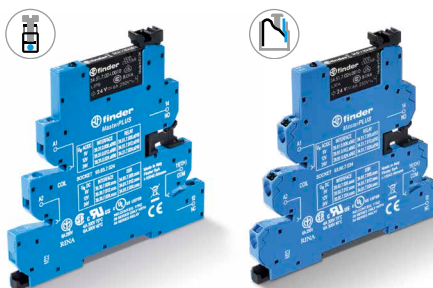

Lásd a 8. oldalon

39.30 - 39.30.3/39.60 - 39.60.3

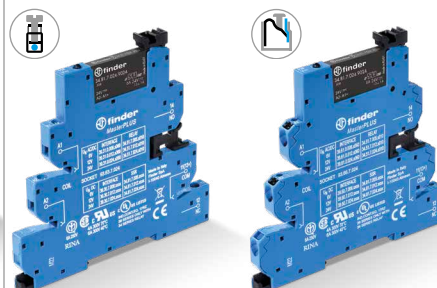

Lásd a 9. oldalon

39.41/39.71



Lásd a 10. oldalon.

39.40/39.70



Lásd a 11. oldalon.

39.21/39.51



Lásd a 12. oldalon.

39.20/39.50



Lásd a 13. oldalon.

39.81/39.91



Lásd a 14. oldalon

39.80/39.90



Lásd a 15. oldalon

MasterBASIC**39.11 - 39.10 - 39.01 - 39.00**

- Univerzális csatoló relé a PLC bemenetén vagy beavatkozó szervek vezérlésére a PLC kimenetén

MasterPLUS**39.31 - 39.30 - 39.31.3 - 39.30.3 - 39.61 - 39.60 - 39.61.3 - 39.60.3**

- Univerzális csatoló relé a PLC bemenetén vagy beavatkozó szervek vezérlésére a PLC kimenetén
- Kimeneti biztosító ház (rendelhető tartozék) egyedi (5 x 20)mm-es biztosító betétek (nem rendelhető tartozék) fogadására
- Többfeszültségű kivitel (24...240)V AC/DC
- A 39.3x.3/39.6x.3-as típusok maradékáramok csökkentésére alkalmas kivitelek 125 V AC/DC vagy 230 V AC vezérlőfeszültség esetén

B

Beavatkozó szervek

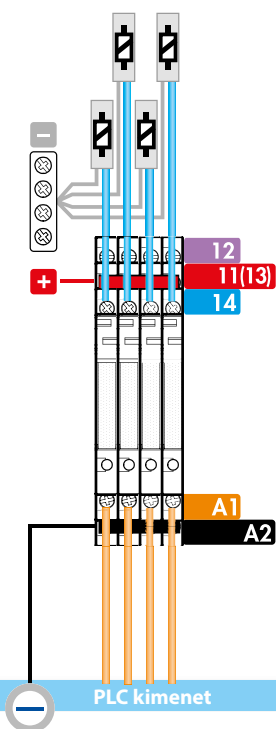

PLC kimenet

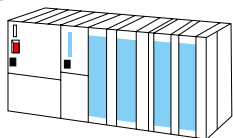

Beavatkozó szervek

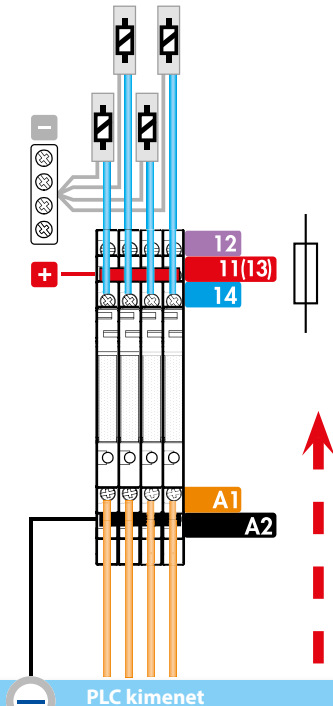

PLC kimenet

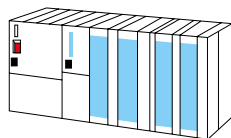

Biztosító ház, típusok:
093.63
093.63.0.024
093.63.8.230
(külön rendelendő)

PLC bemenet

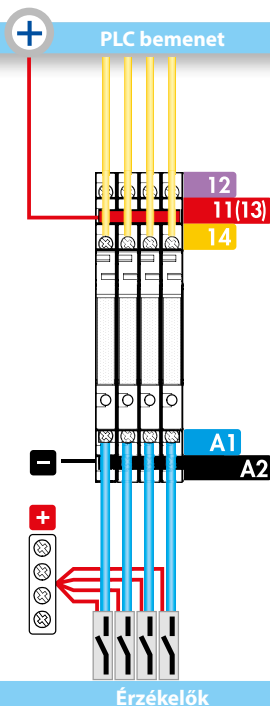

Érzékelők

PLC bemenet

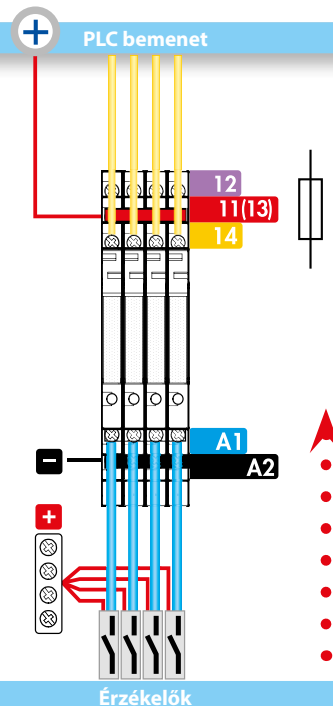

Érzékelők

Biztosító ház, típusok:
093.63
093.63.0.024
093.63.8.230
(külön rendelendő)

MasterINPUT

39.41 - 39.40 - 39.71 - 39.70

- Az érzékelők előnyös csatlakoztatása **MasterINPUT** csatoló relékkel a PLC bemenetére
- Az érzékelők kimenete és tápfeszültsége ugyanarra a csatoló relé bemenetre csatlakoztatható - helytakarékos megoldás, mert sorozatkapocsra nincs szükség
- Átkötőhidak alkalmazásával (kék, fekete, piros) a szerelési ráfordítás kevesebb

MasterOUTPUT

39.21 - 39.20 - 39.51 - 39.50

- A beavatkozó szervek előnyös csatlakoztatása **MasterOUTPUT** csatoló relékkel a PLC kimenetére
- A beavatkozó szervek vezérlése és tápfeszültsége ugyanarra a csatoló relé kimenetre csatlakoztatható - helytakarékos megoldás, mert sorozatkapocsra nincs szükség
- Átkötőhidak alkalmazásával (kék, fekete, piros) a szerelési ráfordítás kevesebb

MasterTIMER

39.81 - 39.80 - 39.91 - 39.90

- Időrelés működési funkció ugyanabban a keskeny építési nagyságban

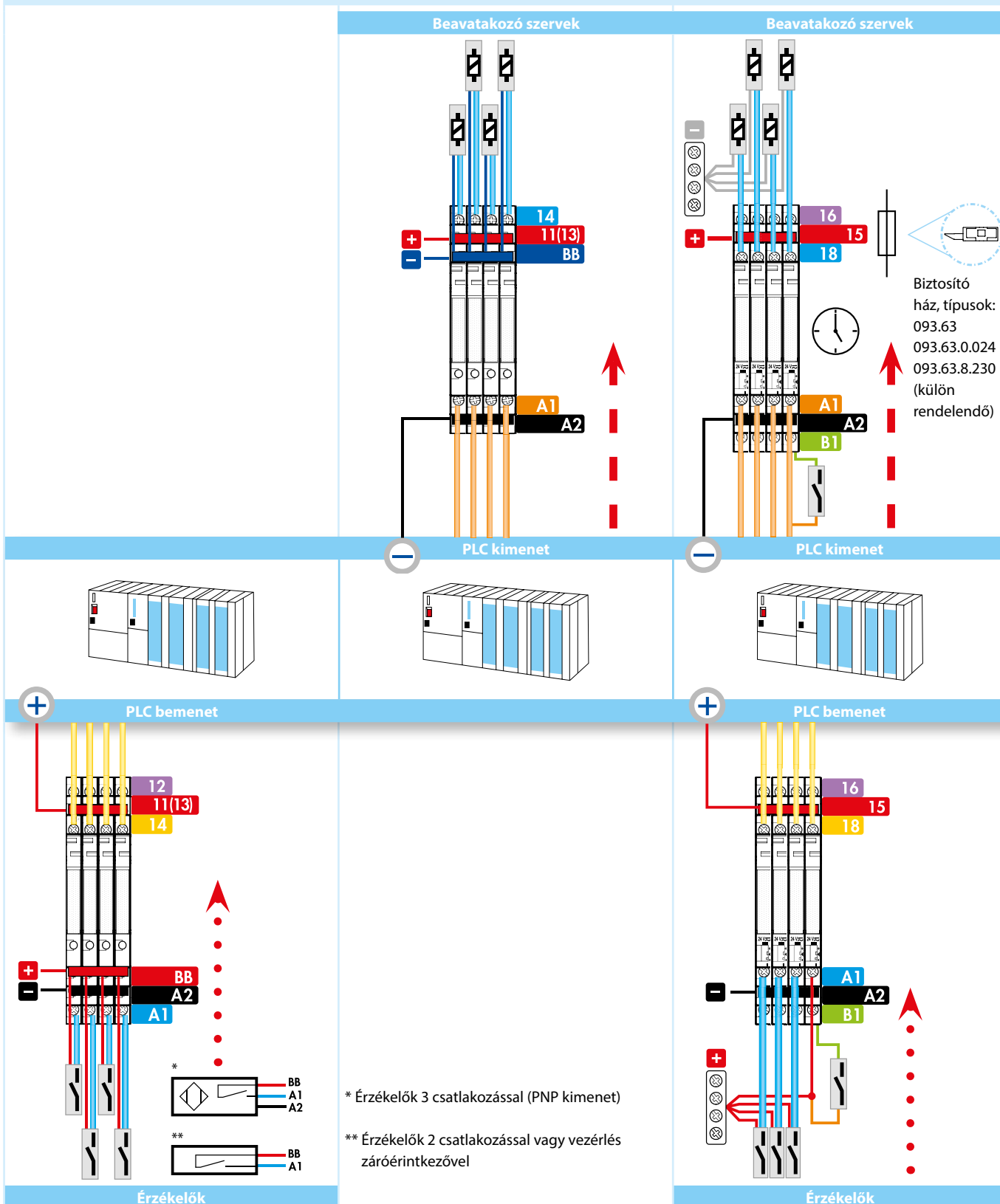

X-2020, www.findernet.com

* Érzékelők 3 csatlakozással (PNP kimenet)
** Érzékelők 2 csatlakozással vagy vezérlés záróérintkezővel

MasterBASIC

Csatoló relék - mechanikus reléérintkező a kimeneten: 6 A / 250 V

Univerzális csatoló relé a PLC bemenetén vagy beavatkozó szervek vezérlésére a PLC kimenetén

- UL tanúsítvány néhány relé és foglalat kombinációjára
- Az A1 vagy A2 és 11 kapcsok áthidalhatók
- **Atex** (Ex ec nC) - **HazLoc** Class I Div. 2
A, B, C, D csoportok - T6 (opcionális)

B

39.11/39.01

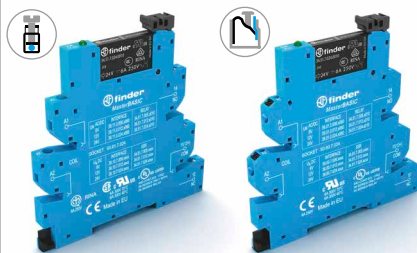

- érintkező kimenet: 6 A, 1 váltóérintkező
- bemeneti vezérlőfeszültség:
(6 - 12 - 24 - 125)V AC/DC vagy 230 V AC
- csavaros vagy push in csatlakozó kapcsok

39.11
csavaros csatlakozás



39.01
push in kapcsok



* Lásd az L39-es diagramot a 21. oldalon

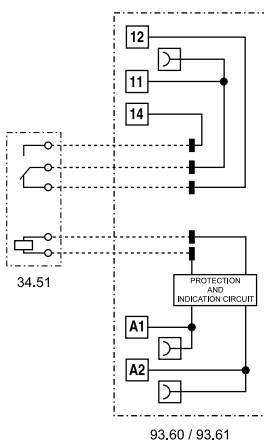

93.60 / 93.61

Méretrajzok a 27, 28. oldalon

Érintkezők jellemzői

Érintkezők kialakítása		1 CO (váltóérintkező)
Tartós határáram / max. bekapcs. áram	A	6/10
Névleges fesz. / max. kapcsolási fesz.	V AC	250/400
Max. terhelhetőség AC1 szerint	VA	1 500
Max. terhelhetőség AC15 (230 V AC)	VA	300
Egyfázisú motorterhelés AC3 (230 V AC)	kW	0,185
Max. kapcsolási áram DC1: 30/110/220 V	A	6/0,2/0,12
Legkisebb kapcsolható terhelés	mW (V/mA)	500 (12/10)
Normál érintkezőanyag		AgNi

Tekercsjellemzők

Névleges feszültség	V AC/DC	6 - 12 - 24 - 110...125
értékek (U_N)	V AC (50/60 Hz)	220...240
Névleges teljesítmény	VA (50 Hz)/W	Lásd a 22. oldalon
Működési tartomány		(0,8...1,1) U_N
Tartási feszültség		0,6 U_N
Elejtési feszültség		0,1 U_N

Műszaki adatok

Mechanikai élettartam AC/DC	ciklus	10 · 10 ⁶
Villamos élettartam AC1-nél	ciklus	60 · 10 ³
Meghúzási/elejtési idő	ms	5/6
Lökőfeszültség-állóság a tekercs/érintkezők között (1,2/50 μs)	kV	6 (8 mm)
Dielektr. szilárdság a nyitott érintk. között	V AC	1 000
Környezeti hőmérséklet-tartomány*	°C	-40...+70
Védettségi mód		IP 20

Tanúsítványok:



MasterBASIC

Csatoló relék - kimenet: SSR, max. 6 A DC vagy 2 A AC

Univerzális csatoló relé a PLC bemenetén vagy beavatkozó szervek vezérlésére a PLC kimenetén

- UL tanúsítvány néhány relé és foglalat kombinációjára
- Az A1 vagy A2 és 13+ kapcsok áthidalhatók
- **HazLoc** Class I Div. 2
A, B, C, D csoportok - T5 - T6 (opcionális)

39.10/39.00

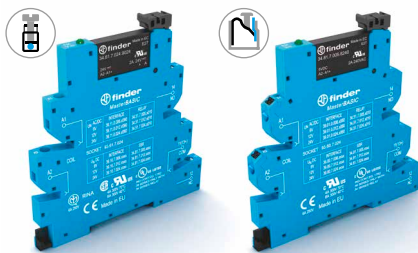

- SSR kimenet: 0,1, 2 vagy 6 A, 1 záróérintkező
- bemeneti vezérlőfeszültség: (6 - 12 - 24)V DC, 125 V AC/DC vagy 230 V AC
- csavaros vagy push in csatlakozó kapcsok

39.10

csavaros csatlakozás



39.00

push in kapcsok



* Lásd az L39-1 és L39-2-es diagramot a 23. oldalon

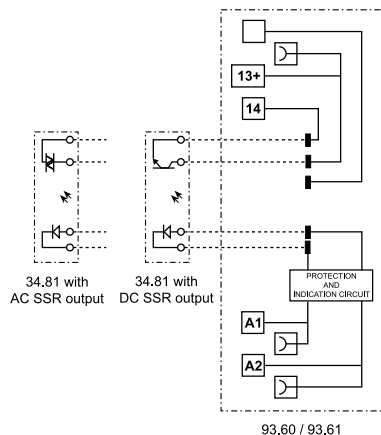

93,60 / 93,61

Méretezések a 27, 28. oldalon

Kimeneti áramkör jellemzői		39.x0.x.xxx.9024	39.x0.x.xxx.7048	39.x0.x.xxx.8240
Érintkezők kialakítása		1 NO (záróérintkező) (SSR)		
Tartós határáram / max. bekapcs. áram (10 ms)	A	6/50	0,1/0,5	2/80
Névleges fesz./max. záró irányú fesz.	V	24/33 DC	48/53 DC	240/— AC
Kapcsolási feszültségtartomány	V	(1,5...33)DC	(1,5...53)DC	(12...275)AC
Periodikus csúcs zárófeszültség	V _{pk}	—	—	800
Legkisebb kapcsolási áram	mA	1	0,05	35
Max. szivárgóáram 55 °C-on	mA	0,001	0,001	1,5
Max. feszültségesés 20 °C-on névl. áramnál	V	0,4	1	1,6
Bemeneti áramkör jellemzői				
Névleges feszültség	V AC/DC	110...125		
értékek (U _N)	V AC (50/60 Hz)	220...240		
	V DC	6 - 12 - 24		
Névleges teljesítmény	VA (50 Hz)/W	Lásd a 24. oldalon		
Működési tartomány		(0,8...1,1)U _N		
Elejtési feszültség		0,1 U _N		
Műszaki adatok				
Meghúzási/elejtési idő	ms	0,2/0,6	0,04/0,6	12/12
Villamos szilárdság, bemenet/kimenet	V AC	3 000		
Környezeti hőmérséklet-tartomány*	°C	-20...+70		
Védettségi mód		IP 20		
Tanúsítványok:		CE EAC CUL US		

MasterPLUS**Csatoló relék - mechanikus reléérintkező a kimeneten: 6 A/250 V**

Univerzális csatoló relé a PLC bemenetén vagy beavatkozó szervek vezérlésére a PLC kimenetén

- Kimeneti biztosító ház (rendelhető tartozék) egyedi (5 x 20)mm-es biztosító betétek (nem rendelhető tartozék) fogadására
- Többfeszültségű kivitel (24...240)V AC/DC
- A biztosító ház funkciójának leírását **(093.63, 093.63.0.024 vagy 093.63.8.230-as típusok)** lásd a 32. oldalon
- UL tanúsítvány néhány relé és foglalat kombinációjára
- Az A1 vagy A2 és 11 kapcsok áthidalhatók
- A 39.31.3 és 39.61.3-as típusok maradékáramok csökkentésére, különösen alkalmasak hosszú vezérlővezetékhez (további információk a 22. oldalon)

39.31/39.31.3
csavaros csatlakozás



39.61/39.61.3
push in kapcsok



*Lásd az L39-es diagramot a 21. oldalon

Méretrajzok a 27, 28. oldalon

Érintkezők jellemzői

Érintkezők kialakítása

Tartós határáram / max. bekapcs. áram	A	6/10	6/10
Névleges fesz. / max. kapcsolási fesz.	V AC	250/400	250/400
Max. terhelhetőség AC1 szerint	VA	1 500	1 500
Max. terhelhetőség AC15 (230 V AC)	VA	300	300
Egyfázisú motorterhelés AC3 (230 V AC)	kW	0,185	0,185
Max. kapcsolási áram DC1: 30/110/220 V	A	6/0,2/0,12	6/0,2/0,12
Legkisebb kapcsolható terhelés	mW (V/mA)	500 (12/10)	500 (12/10)
Normál érintkezőanyag		AgNi	AgNi

Tekercsjellemzők

Névleges feszültség	V AC/DC	6 - 12 - 24 - 60 - 110...125	110...125/24...240
Értékek (U_N)	V AC (50/60 Hz)	220...240	220...240
	V DC	110...125 - 220	—
Névleges teljesítmény	VA (50 Hz)/W	Lásd a 22. oldalon	Lásd a 22. oldalon
Működési tartomány		(0,8...1,1) U_N	(0,8...1,1) U_N
Tartási feszültség		0,6 U_N	0,6 U_N
Elejtési feszültség		0,1 U_N	0,3 U_N

Műszaki adatok

Mechanikai élettartam AC/DC	ciklus	$10 \cdot 10^6$	$10 \cdot 10^6$
Villamos élettartam AC1-nél	ciklus	$60 \cdot 10^3$	$60 \cdot 10^3$
Meghúzási/elejtési idő	ms	5/6	5/6
Lökőfeszültség-állóság a tekercs/érintkezők között (1,2/50 μ s)	kV	6 (8 mm)	6 (8 mm)
Dielektr. szilárdság a nyitott érintk. között	V AC	1 000	1 000
Környezeti hőmérséklet-tartomány*	°C	-40...+70	-40...+70
Védettségi mód		IP 20	IP 20

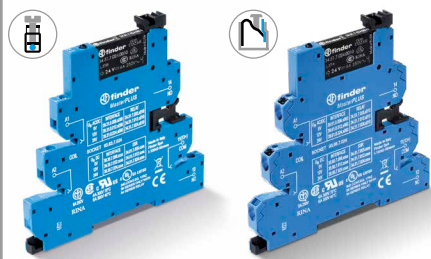
Tanúsítványok:**39.31/39.61**

- érintkező kimenet: 6 A, 1 váltóérintkező
- bemeneti vezérlőfeszültség: (6 - 12 - 24 - 60 - 125)V AC/DC, (125 - 220)V DC, 230 V AC
- csavaros vagy push in csatlakozó kapcsok

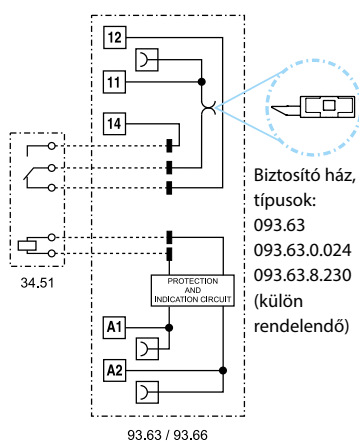
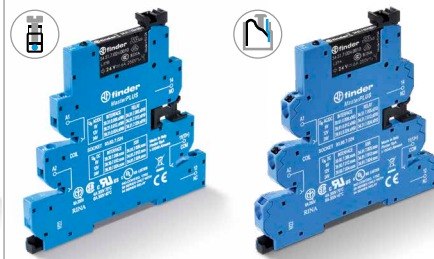
**39.31.3/39.61.3
39.31.0.240/39.61.0.240**

- érintkező kimenet: 6 A, 1 váltóérintkező
- az A1 - A2 bemenet hosszú vezérlővezetékéin maradékáramok csökkentésére
- 125 V AC/DC, 230 V AC vagy (24...240)V AC/DC többfeszültségű kivitel
- csavaros vagy push in csatlakozó kapcsok

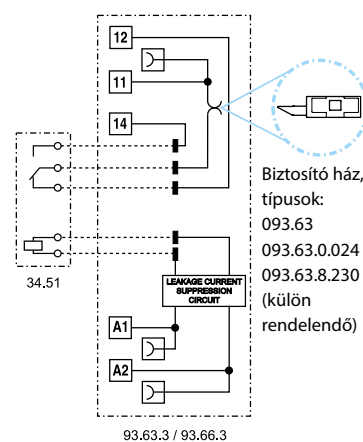

MasterPLUS

Csatoló relék - kimenet: SSR, max. 6 A DC vagy 2 A AC

Univerzális csatoló relé a PLC bemenetén vagy beavatkozó szervek vezérlésére a PLC kimenetén

- Kimeneti biztosító ház (rendelhető tartozék) egyedi (5 x 20)mm-es biztosító betétek (nem rendelhető tartozék) fogadására
- Többfeszültségű kivitel (24...240)V AC/DC
- A biztosító ház funkciójának leírását **(093.63, 093.63.0.024 vagy 093.63.8.230-as típusok)** lásd a 32. oldalon
- UL tanúsítvány néhány relé és foglalat kombinációjára
- Az A1 vagy A2 és 13+ kapcsok áthidalhatók
- A 39.30.3 és 39.60.3-as típusok maradékáramok csökkentésére, különösen alkalmasak hosszú vezérlővezetetekhez (további információk a 24. oldalon)

39.30/39.30.3
csavaros csatlakozás



39.60/39.60.3
push in kapcsok



* Lásd az L39-1 és L39-2-es diagramot a 23. oldalon

Méretrajzok a 27, 28. oldalon

Kimeneti áramkör jellemzői	39.x0.x.xxx.9024	39.x0.x.xxx.7048	39.x0.x.xxx.8240	39.x0.3.xxx.9024	39.x0.3.xxx.7048	39.x0.3.xxx.8240	
Érintkezők kialakítása	1 NO (záróérintkező) (SSR)			1 NO (záróérintkező) (SSR)			
Tartós határáram / max. bekapcs. áram (10 ms)	A 6/50	0,1/0,5	2/80	6/50	0,1/0,5	2/80	
Névleges fesz./max. záró irányú fesz.	V 24/33 DC	48/53 DC	240/— AC	24/33 DC	48/53 DC	240/— AC	
Kapcsolási feszültségtartomány	V (1,5...33)DC	(1,5...53)DC	(12...275)AC	(1,5...33)DC	(1,5...53)DC	(12...275)AC	
Periodikus csúcs zárófeszültség	V _{pk} —	—	800	—	—	800	
Legkisebb kapcsolási áram	mA 1	0,05	35	1	0,05	35	
Max. szivárgóáram 55 °C-on	mA 0,001	0,001	1,5	0,001	0,001	1,5	
Max. feszültségesés 20 °C-on névl. áramnál	V 0,4	1	1,6	0,4	1	1,6	
Bemeneti áramkör jellemzői							
Névleges feszültség	V AC/DC	24 - 110...125		110...125/24...240			
értékek (U _N)	V AC (50/60 Hz)	220...240		220...240			
	V DC	6 - 12 - 24 - 60 - 110...125 - 220		—			
Névleges teljesítmény	VA (50 Hz)/W	Lásd a 24. oldalon		Lásd a 24. oldalon			
Működési tartomány		(0,8...1,1)U _N		(0,8...1,1)U _N			
Elejtési feszültség		0,1 U _N		0,3 U _N			
Műszaki adatok							
Meghúzási/elejtési idő	ms	0,2/0,6	0,04/0,6	12/12	0,2/0,6	0,04/0,6	12/12
Villamos szilárdság, bemenet/kimenet	V AC	3 000			3 000		
Környezeti hőmérséklet-tartomány*	°C	-20...+70			-20...+70		
Védettségi mód		IP 20			IP 20		
Tanúsítványok:							

39.30/39.60

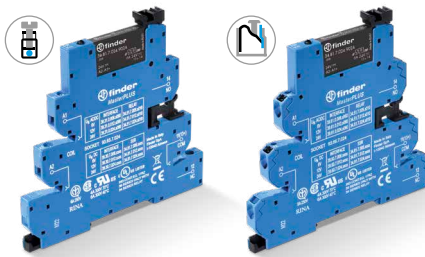

- SSR kimenet: 0,1, 2 vagy 6 A, 1 záróérintkező
- bemeneti vezérlőfeszültség: (24 - 125)V AC, (6 - 12 - 24 - 60 - 125 - 220)V DC, 230 V AC
- csavaros vagy push in csatlakozó kapcsok

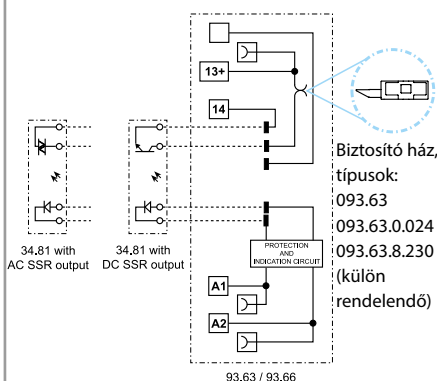

39.30.3/39.60.3 39.30.0.240/39.60.0.240

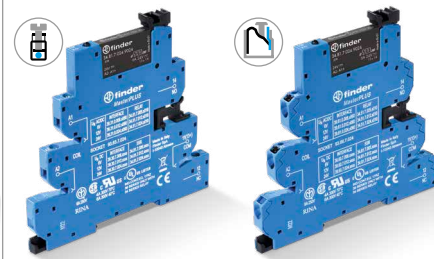

- SSR kimenet: 0,1, 2 vagy 6 A, 1 záróérintkező
- az A1 - A2 bemenet hosszú vezérlővezetékain maradékáramok csökkentésére
- 125 V AC/DC, 230 V AC vagy (24...240)V AC/DC többfeszültségű kivitel
- csavaros vagy push in csatlakozó kapcsok

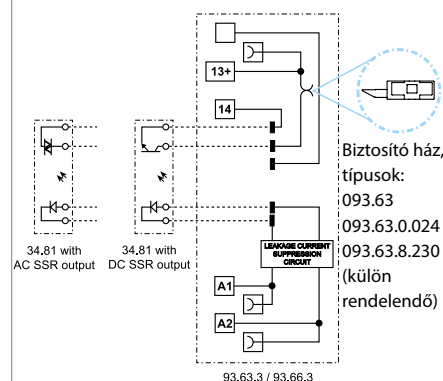

MasterINPUT

Csatoló relék - mechanikus reléérintkező a kimeneten: 6 A/250 V

Az érzékelők előnyös csatlakoztatása a PLC bemenetére

- Az érzékelők csatlakozásai közvetlenül a csatoló relé bemenetére köthetők
 - alkalmazás: érzékelők 2 csatlakozással vagy vezérlés záróérintkezővel
 - BB = + (plus) több érzékelőnél/ záróérintkezőnél áthidalható
 - A1 = egyedi érzékelő / záróérintkező kimenet
 - alkalmazás: érzékelők 3 csatlakozással
 - BB = + (plus) több érzékelőnél áthidalható
 - A2 = - (minus) több érzékelőnél áthidalható
 - A1 = egyedi érzékelő kimenet
- UL tanúsítvány néhány relé és foglalat kombinációjára
- Az A2, BB és 11 kapcsok áthidalhatók

39.41
csavaros csatlakozás



39.71
push in kapcsok



*Lásd az L39-es diagramot a 21. oldalon

Méretrajzok a 27, 28. oldalon

Érintkezők jellemzői

Érintkezők kialakítása		1 CO (váltóérintkező)
Tartós határáram / max. bekapcs. áram	A	6/10
Névleges fesz. / max. kapcsolási fesz.	V AC	250/400
Max. terhelhetőség AC1 szerint	VA	1 500
Max. terhelhetőség AC15 (230 V)	VA	300
Egyfázisú motorterhelés AC3 (230 V AC)	kW	0,185
Max. kapcsolási áram DC1: 30/110/220 V	A	6/0,2/0,12
Legkisebb kapcsolható terhelés	mW (V/mA)	50 (5/2)
Normál érintkezőanyag		AgNi + Au

Tekercsjellemzők

Névleges feszültség	V AC/DC	6 - 12 - 24 - 110...125
értékek (U_N)	V AC (50/60 Hz)	220...240
Névleges teljesítmény	VA (50 Hz)/W	Lásd a 22. oldalon
Működési tartomány		(0,8...1,1) U_N
Tartási feszültség		0,6 U_N
Elejtési feszültség		0,1 U_N

Műszaki adatok

Mechanikai élettartam AC/DC	ciklus	$10 \cdot 10^6$
Villamos élettartam AC1-nél	ciklus	$60 \cdot 10^3$
Meghúzási/elejtési idő	ms	5/6
Lökfeszültség-állóság a tekercs/érintkezők között (1,2/50 μ s)	kV	6 (8 mm)
Dielektr. szilárdság a nyitott érintk. között	V AC	1 000
Környezeti hőmérséklet-tartomány*	°C	-40...+70
Védettségi mód		IP 20

Tanúsítványok:



39.41/39.71

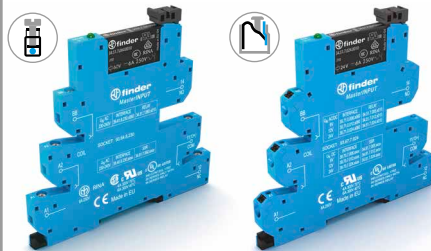

- érintkező kimenet: 6 A, 1 váltóérintkező
- bemeneti vezérlőfeszültség: (6 - 12 - 24 - 125)V AC/DC vagy 230 V AC
- normál érintkezőanyag AgNi + Au
- csavaros vagy push in csatlakozó kapcsok

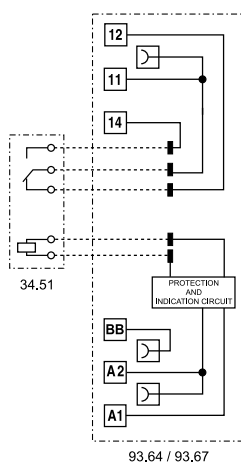

B

MasterINPUT

Csatoló relék - kimenet: SSR, max. 6 A DC vagy 2 A AC

Az érzékelők előnyös csatlakoztatása a PLC bemenetére

- Az érzékelők csatlakozásai közvetlenül a csatoló relé bemenetére köthetők
 - alkalmazás: érzékelők 2 csatlakozással vagy vezérlés záróérintkezővel
 - BB = + (plus) több érzékelőnél / záróérintkezőnél áthidalható
 - A1 = egyedi érzékelő / záróérintkező kimenet
 - alkalmazás: érzékelők 3 csatlakozással
 - BB = + (plus) több érzékelőnél áthidalható
 - A2 = - (minus) több érzékelőnél áthidalható
 - A1 = egyedi érzékelő kimenet
- UL tanúsítvány néhány relé és foglalat kombinációjára
- Az A2, BB és 13+ kapcsolók áthidalhatók

39.40/39.70

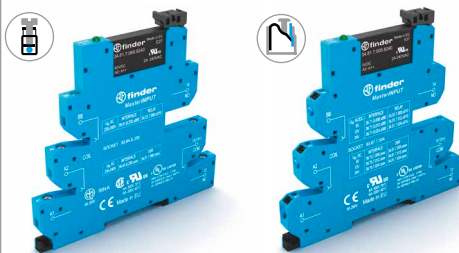

- SSR kimenet: 0,1, 2 vagy 6 A, 1 záróérintkező
- bemeneti vezérlőfeszültség: (6 - 12 - 24)V DC, (24 - 125)V AC/DC vagy 230 V AC
- csavaros vagy push in csatlakozó kapcsok

39.40

csavaros csatlakozás



39.70

push in kapcsok



* Lásd az L39-1 és L39-2-es diagramot a 23. oldalon

Méretezők a 27, 28. oldalon

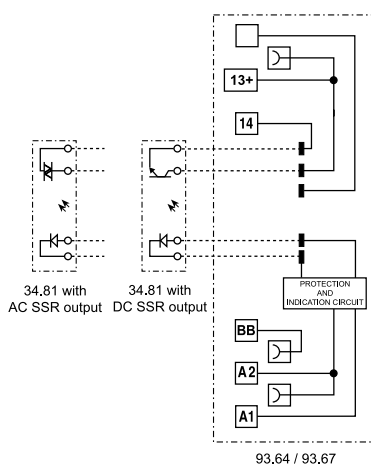

Kimeneti áramkör jellemzői		39.x0.x.xxx.9024	39.x0.x.xxx.7048	39.x0.x.xxx.8240
Érintkezők kialakítása		1 NO (záróérintkező) (SSR)		
Tartós határáram / max. bekapcs. áram (10 ms)	A	6/50	0,1/0,5	2/80
Névleges fesz./max. záró irányú fesz.	V	24/33 DC	48/53 DC	240/— AC
Kapcsolási feszültségtartomány	V	(1,5...33)DC	(1,5...53)DC	(12...275)AC
Periodikus csúcs zárófeszültség	V _{pk}	—	—	800
Legkisebb kapcsolási áram	mA	1	0,05	35
Max. szivárgóáram 55 °C-on	mA	0,001	0,001	1,5
Max. feszültségesés 20 °C-on névl. áramnál	V	0,4	1	1,6
Bemeneti áramkör jellemzői				
Névleges feszültség	V AC/DC	24 - 110...125		
Értékek (U _N)	V AC (50/60 Hz)	220...240		
	V DC	6 - 12 - 24		
Névleges teljesítmény	VA (50 Hz)/W	Lásd a 24. oldalon		
Működési tartomány		(0,8...1,1)U _N		
Elejtési feszültség		0,1 U _N		
Műszaki adatok				
Meghúzási/elejtési idő	ms	0,2/0,6	0,04/0,6	12/12
Villamos szilárdság, bemenet/kimenet	V AC	3 000		
Környezeti hőmérséklet-tartomány*	°C	-20...+70		
Védettségi mód		IP 20		
Tanúsítványok:		CE EAC C-RO US		

MasterOUTPUT

Csatoló relék - mechanikus reléérintkező a kimeneten: 6 A/250 V

A beavatkozó szervek előnyös csatlakoztatása a PLC kimenetére

- A beavatkozó szervek csatlakozásai közvetlenül a csatoló relé kimenetére köthetők
- a beavatkozó szervek tápfeszültségét a BB - 11-re kössük (polaritásfüggetlen)
BB = csatlakozások áthidalhatók
11 = csatlakozások áthidalhatók
14 = beavatkozó szervek egyedi vezérlése
- UL tanúsítvány néhány relé és foglalat kombinációjára
- Az A1 vagy A2, BB és 11 kapcsok áthidalhatók

39.21
csavaros csatlakozás



39.51
push in kapcsok



*Lásd az L39-es diagramot a 21. oldalon

Méretezések a 27, 28. oldalon

Érintkezők jellemzői

Érintkezők kialakítása		1 NO (záróérintkező)
Tartós határáram / max. bekapcs. áram	A	6/10
Névleges fesz. / max. kapcsolási fesz.	V AC	250/400
Max. terhelhetőség AC1 szerint	VA	1 500
Max. terhelhetőség AC15 (230 V AC)	VA	300
Egyfázisú motorterhelés AC3 (230 V AC)	kW	0,185
Max. kapcsolási áram DC1: 30/110/220 V	A	6/0,2/0,12
Legkisebb kapcsolható terhelés	mW (V/mA)	500 (12/10)
Normál érintkezőanyag		AgNi

Tekercsjellemzők

Névleges feszültség	V AC/DC	6 - 12 - 24 - 110...125
értékek (U_N)	V AC (50/60 Hz)	220...240
Névleges teljesítmény	VA (50 Hz)/W	Lásd a 22. oldalon
Működési tartomány		(0,8...1,1) U_N
Tartási feszültség		0,6 U_N
Elejtési feszültség		0,1 U_N

Műszaki adatok

Mechanikai élettartam AC/DC	ciklus	$10 \cdot 10^6$
Villamos élettartam AC1-nél	ciklus	$60 \cdot 10^3$
Meghúzási/elejtési idő	ms	5/6
Lökőfeszültség-állóság a tekercs/érintkezők között (1,2/50 μ s)	kV	6 (8 mm)
Dielektr. szilárdság a nyitott érintk. között	V AC	1 000
Környezeti hőmérséklet-tartomány*	°C	-40...+70
Védettségi mód		IP 20

Tanúsítványok:



39.21/39.51



- érintkező kimenet: 6 A, 1 záróérintkező
- bemeneti vezérlőfeszültség: (6 - 12 - 24 - 125)V AC/DC vagy 230 V AC
- csavaros vagy push in csatlakozó kapcsok

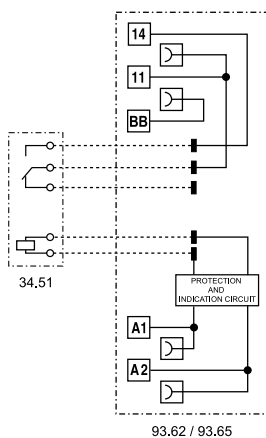

MasterOUTPUT

Csatoló relék - kimenet: SSR, max. 6 A DC vagy 2 A AC

A beavatkozó szervek előnyös csatlakoztatása a PLC kimenetére

- A beavatkozó szervek csatlakozásai közvetlenül a csatoló relé kimenetére köthetők
 - a beavatkozó szervek tápfeszültségét a BB - 13+ -ra kössük (+ a 13+ -ra)
 - BB = csatlakozások áthidalhatók
 - 11 = csatlakozások áthidalhatók
 - 14 = beavatkozó szervek egyedi vezérlése
- UL tanúsítvány néhány relé és foglalat kombinációjára
- Az A1 vagy A2, BB és 13+ kapcsok áthidalhatók



- SSR kimenet: 0,1, 2 vagy 6 A, 1 záróérintkező
- bemeneti vezérlőfeszültség: (6 - 12 - 24)V DC, 125 V AC/DC vagy 230 V AC
- csavaros vagy push in csatlakozó kapcsok

39.20

csavaros csatlakozás



39.50

push in kapcsok



* Lásd az L39-1 és L39-2-es diagramot a 23. oldalon

Méretrajzok a 27, 28. oldalon

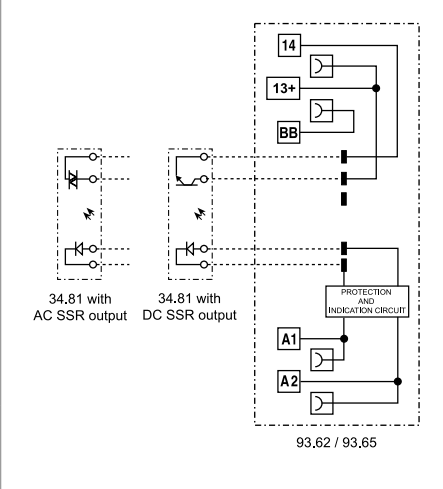

Kimeneti áramkör jellemzői		39.x0.x.xxx.9024	39.x0.x.xxx.7048	39.x0.x.xxx.8240
Érintkezők kialakítása		1 NO (záróérintkező) (SSR)		
Tartós határáram / max. bekapcs. áram (10 ms)	A	6/50	0,1/0,5	2/80
Névleges fesz./max. záró irányú fesz.	V	24/33 DC	48/53 DC	240/— AC
Kapcsolási feszültségtartomány	V	(1,5...33)DC	(1,5...53)DC	(12...275)AC
Periodikus csúsz zárófeszültség	V _{pk}	—	—	800
Legkisebb kapcsolási áram	mA	1	0,05	35
Max. szivárgóáram 55 °C-on	mA	0,001	0,001	1,5
Max. feszültségesés 20 °C-on névl. áramnál	V	0,4	1	1,6
Bemeneti áramkör jellemzői				
Névleges feszültség	V AC/DC	110...125		
értékek (U _N)	V AC (50/60 Hz)	220...240		
	V DC	6 - 12 - 24		
Névleges teljesítmény	VA (50 Hz)/W	Lásd a 24. oldalon		
Működési tartomány		(0,8...1,1)U _N		
Elejtési feszültség		0,1 U _N		
Műszaki adatok				
Meghúzási/elejtési idő	ms	0,2/0,6	0,04/0,6	12/12
Villamos szilárdság, bemenet/kimenet	V AC	3 000		
Környezeti hőmérséklet-tartomány*	°C	-20...+70		
Védettségi mód		IP 20		
Tanúsítványok:				

MasterTIMER**Időrelék - mechanikus reléérintkező a kimeneten: 6 A/250 V**

Többfunkciós időrelé 8 működési funkcióval és 4 időzítési tartománnyal max. 6 h-ig DIP kapcsolóval állítható

- Időzítés finombeállítása + LED-es állapotjelzés a homlokoldalon
- Kimeneti biztosító ház (rendelhető tartozék) egyedi (5 x 20)mm-es biztosító betétek (nem rendelhető tartozék) fogadására
- A biztosító ház funkciójának leírását **(093.63, 093.63.0.024 vagy 093.63.8.230-as típusok)** lásd a 32. oldalon
- UL tanúsítvány néhány relé és foglalat kombinációjára
- Az A1 vagy A2 és 15 kapcsok áthidalhatók
- **Atex** (Ex ec nC) - **HazLoc** Class I Div. 2 A, B, C, D csoportok - T6 (opcionális)

39.81
csavaros csatlakozás39.91
push in kapcsok

*Lásd az L39-es diagramot a 21. oldalon

Méretrajzok a 27, 28. oldalon

Érintkezők jellemzői

Érintkezők kialakítása		1 CO (váltóérintkező)
Tartós határáram / max. bekapcs. áram	A	6/10
Névleges fesz. / max. kapcsolási fesz.	V AC	250/400
Max. terhelhetőség AC1 szerint	VA	1 500
Max. terhelhetőség AC15 (230 V AC)	VA	300
Egyfázisú motorterhelés AC3 (230 V AC)	kW	0,185
Max. kapcsolási áram DC1: 30/110/220 V	A	6/0,2/0,12
Legkisebb kapcsolható terhelés	mW (V/mA)	500 (12/10)
Normál érintkezőanyag		AgNi
Tekercsjellemzők		
Névleges feszültség értékek (U _N)	V AC/DC	12 - 24
Névleges teljesítmény	VA (50 Hz)/W	Lásd a 22. oldalon
Működési tartomány		(0,8...1,1)U _N
Tartási feszültség		0,6 U _N
Elejtési feszültség		0,1 U _N
Műszaki adatok		
Időzítés beállítási tartománya		(0,1...3)s, (3...60)s, (1...20)min, (0,3...6)h
Ismétlési pontosság	%	± 1
Újraéledési idő	ms	≤ 50
Legrövidebb vezérlőimpulzus hossza	ms	50
Beállítási pontosság (teljes skálaértékre)	%	5
Villamos élettartam AC1-nél	ciklus	60 · 10 ³
Környezeti hőmérséklet-tartomány*	°C	-20...+50
Védettségi mód		IP 20
Tanúsítványok:		
CE EAC RINA cUL [®] US DE		

39.81/39.91

- érintkező kimenet: 6 A, 1 váltóérintkező
- bemeneti vezérlőfeszültség: (12 - 24)V AC/DC
- csavaros vagy push in csatlakozó kapcsok

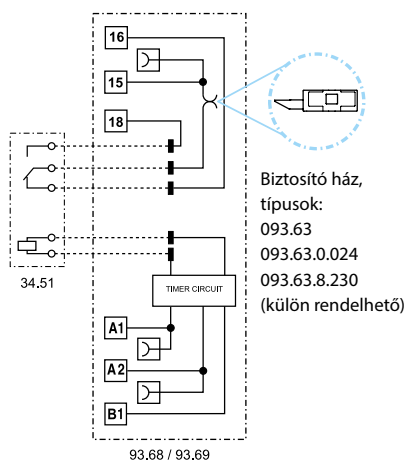

- AI:** Meghúzás késleltetésű relé
- DI:** Bekapcsolással törlő relé
- GI:** Impulzusadó (0,5 s) relé késleltetéssel
- SW:** Villogó relé, szimmetrikus, impulzusindítással
- BE:** Ejtés késleltetésű relé vezérlőkontaktussal
- CE:** Meghúzás és ejtés késleltetésű relé vezérlőkontaktussal
- DE:** Bekapcsolással törlő relé vezérlőkontaktussal
- EE:** Kikapcsolással törlő relé vezérlőkontaktussal

MasterTIMER

Időrelék - kimenet: SSR, max. 6 A DC vagy 2 A AC

Többfunkciós időrelé 8 működési funkcióval és 4 időzítési tartománnyal max-6 h-ig DIP kapcsolóval állítható

- Időzítés finombeállítása + LED-es állapotjelzés a homlokoldalon
- Kimeneti biztosító ház (rendelhető tartozék) egyedi (5 x 20)mm-es biztosító betétek (nem rendelhető tartozék) fogadására
- A biztosító ház funkciójának leírását **(093.63, 093.63.0.024 vagy 093.63.8.230-as típusok)** lásd a 32. oldalon
- UL tanúsítvány néhány relé és foglalat kombinációjára
- Az A1 vagy A2 és 15+ kapcsok áthidalhatók
- **Atex** (Ex ec nC) - **HazLoc** Class I Div. 2 A, B, C, D csoportok - T5 - T6 (opcionális)

39.80
csavaros csatlakozás



39.90
push in kapcsok



* Lásd az L39-1 és L39-2-es diagramot a 23. oldalon

Méretezések a 27, 28. oldalon

Kimeneti áramkör jellemzői	39.x0.x.xxx.9024	39.x0.x.xxx.7048	39.x0.x.xxx.8240
Érintkezők kialakítása	1 NO (záróérintkező) (SSR)		
Tartós határáram / max. bekapcs. áram (10 ms)	A 6/50	0,1/0,5	2/80
Névleges fesz./max. záró irányú fesz.	V 24/33 DC	48/53 DC	240/— AC
Kapcsolási feszültségtartomány	V (1,5...33)DC	(1,5...53)DC	(12...275)AC
Periodikus csúcs zárófeszültség	V _{pk} —	—	800
Legkisebb kapcsolási áram	mA 1	0,05	35
Max. szivárgóáram 55 °C-on	mA 0,001	0,001	1,5
Max. feszültségesés 20 °C-on, névl. áramnál	V 0,4	1	1,6
Bemeneti áramkör jellemzői			
Névleges feszültség értékek (U _N)	V AC/DC 12 - 24		
Névleges teljesítmény	VA (50 Hz)/W Lásd a 24. oldalon		
Működési tartomány	(0,8...1,1)U _N		
Tartási feszültség	0,6 U _N		
Elejtési feszültség	0,1 U _N		
Műszaki adatok			
Időzítés beállítási tartománya	(0,1...3)s, (3...60)s, (1...20)min, (0,3...6)h		
Ismétlési pontosság	%		
Újraéledési idő	ms		
Legrövidebb vezérlőimpulzus hossza	ms		
Beállítási pontosság (teljes skálaértékre)	%		
Környezeti hőmérséklet-tartomány*	°C		
Védettségi mód	IP 20		
Tanúsítványok:	CE EAC CUL [®] US		

39.80/39.90



- SSR kimenet: 0,1, 2 vagy 6 A, 1 NO (záróérintkező)
- bemeneti vezérlőfeszültség: (12 - 24)V AC/DC
- csavaros vagy push in csatlakozó kapcsok

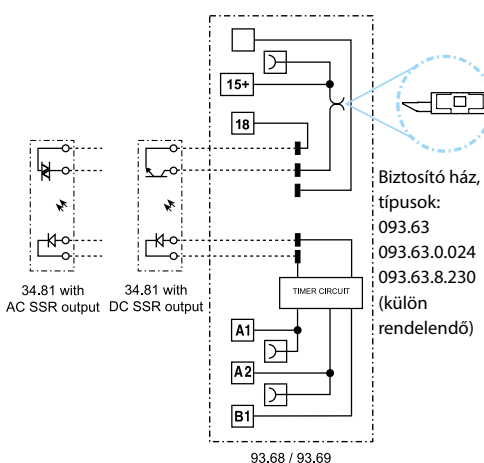

- AI:** Meghúzás késleltetésű relé
- DI:** Bekapcsolással törlő relé
- GI:** Impulzusadó (0,5 s) relé késleltetéssel
- SW:** Villogó relé, szimmetrikus, impulzusindítással
- BE:** Ejtés késleltetésű relé vezérlőkontaktussal
- CE:** Meghúzás és ejtés késleltetésű relé vezérlőkontaktussal
- DE:** Bekapcsolással törlő relé vezérlőkontaktussal
- EE:** Kikapcsolással törlő relé vezérlőkontaktussal

MasterBASIC - EMR ATEX

Csatoló relék - mechanikus reléérintkező a kimeneten: 6 A/250V, ATEX kivitel (EX ec nC) HazLoc Class I Div. 2, A, B, C, D csoportok - T6

Univerzális csatoló relé a PLC bemenetén vagy beavatkozó szervek vezérlésére a PLC kimenetén

- elektromechanikus relé
- AC vagy AC/DC tekercsek
- UL tanúsítvány
- Kadmiummentes érintkezőanyag választható
- Az alábbi szabványoknak felel meg:
 - EN 60079-0: 2012 és EN 60079-15:2010
 - 94/9/CE és 2014/34/UE
- Az A1 vagy A2 és 11 kapcsok áthidalhatók
- TS 35 mm-es sínre (EN 60715) rögzíthető

B

39.11
csavaros csatlakozás



39.01
push in kapcsok



39.11/39.01 - x073



- érintkező kimenet: 6 A, 1 váltóérintkező
- bemeneti vezérlőfeszültség: (6 - 12 - 24 - 110...125 - 24...240)V AC/DC, (230...240)V AC csavaros vagy push in csatlakozó kapcsok
- megfelel az ATEX előírásoknak

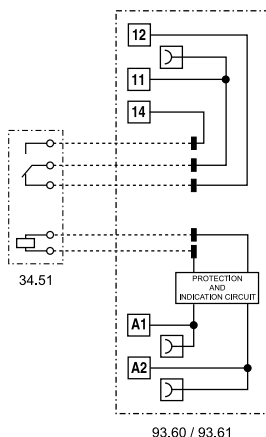

93.60 / 93.61

Méretrajzok a 27, 28. oldalon

Érintkezők jellemzői

Érintkezők kialakítása		1 CO (váltóérintkező)
Tartós határáram / max. bekapcs. áram	A	6/10
Névleges fesz. / max. kapcsolási fesz.	V AC	250/400
Max. terhelhetőség AC1 szerint	VA	1 500
Max. terhelhetőség AC15 (230 V AC)	VA	300
Egyfázisú motorterhelés AC3 (230 V AC)	kW	0,185
Max. kapcsolási áram DC1: 30/110/220 V	A	6/0,2/0,12
Legkisebb kapcsolható terhelés	mW (V/mA)	500 (12/10)
Normál érintkezőanyag		AgNi

Tekercsjellemzők

Névleges feszültség	V AC/DC	6 - 12 - 24 - 110...125 - 24...240
értékek (U _N)	V AC (50/60 Hz)	230...240
Névleges teljesítmény AC/DC	VA (50 Hz)/W	Lásd a 22. oldalon
Működési tartomány		(0,8...1,1)U _N
Tartási feszültség		0,6 U _N
Elejtési feszültség		0,1 U _N

Műszaki adatok

Mechanikai élettartam AC/DC	ciklus	10 · 10 ⁶
Villamos élettartam AC1-nél	ciklus	60 · 10 ³
Meghúzási/elejtési idő	ms	5/6
Lökőfeszültség-állóság a tekercs/érintkezők között (1,2/50 μs)	kV	6 (8 mm)
Dielekt. szilárdság a nyitott érintk. között	V AC	1 000
Környezeti hőmérséklet-tartomány	°C	-40...+70
Védettségi mód		IP 20

Tanúsítványok:



Rendelési információk

Példa: 39-es sorozat **MasterPLUS**-csatoló relé, csavaros csatlakozással, 1 váltóérintkező, elektromechanikus kimenet, bemeneti feszültség 24 V AC/DC.

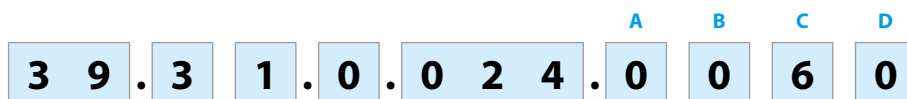

Sorozat

Típus

- 1 = **MasterBASIC**, csavaros csatlakozással
- 0 = **MasterBASIC**, push in csatlakozással
- 3 = **MasterPLUS**, csavaros csatlakozással, kimeneti biztosító (opcionális)
- 6 = **MasterPLUS**, push in csatlakozással, kimeneti biztosító (opcionális)
- 4 = **MasterINPUT**, csavaros csatlakozással
- 7 = **MasterINPUT**, push in csatlakozással
- 2 = **MasterOUTPUT**, csavaros csatlakozással
- 5 = **MasterOUTPUT**, push in csatlakozással
- 8 = **MasterTIMER** többfunkciós időrelé, csavaros csatlakozással, kimeneti biztosító (opcionális)
- 9 = **MasterTIMER** többfunkciós időrelé, push in csatlakozással, kimeneti biztosító (opcionális)

Érintkezők száma

- 1 = 1 váltóérintkező (EMR),
A 39.21/51-es típusok csak 1 záróérintkezővel
- 0 = 1 záróérintkező (SSR)

Bemeneti fesz. típusa, EMR/SSR

- 0 = AC (50/60 Hz)/DC
- 3 = AC maradékáram csökkentésére (50/60 Hz)V AC
- 7 = DC érzékeny
- 8 = AC (50/60 Hz)

Bemeneti névleges feszültség, EMR/SSR

Lásd tekercsjellemzők EMR / Bemeneti oldal műszaki jellemzőit, ill. SSR táblázatokat

D: relétípus, EMR

0 = alap kivétel

C: opciók, EMR

6 = alap kivétel

B: érintkezők kialakítása, EMR

0 = váltóérintkező,
A 39.21/51-es típusok csak
1 záróérintkezővel

A: érintkezők anyaga, EMR

0 = AgNi alap kivétel
4 = AgSnO₂
5 = AgNi + Au

ABCD: Kimeneti oldal jellemzői, SSR

7048 = 0,1 A - 48 V DC
8240 = 2 A - 230 V AC
9024 = 6 A - 24 V DC

B

EMR - A kialakítás a soroknak megfelelően választható.

Előnyben részesített változatok **vastagon** írva.

Típus	Bemeneti áramkör	A	B	C	D
39.11/01	0.006 - 0.012	0 - 4 - 5	0	6	0
	0.024 - 0.125 - 8.230				
39.31/61	0.006 - 0.012	0 - 4 - 5	0	6	0
	0.024 - 0.060				
	0.125 - 0.240 - 8.230				
	7.125 - 7.220 3.125 - 3.230				
39.41/71	0.006 - 0.012	0 - 4 - 5	0	6	0
	0.024 - 0.125 8.230				
39.21/51	0.006 - 0.012	0 - 4 - 5	0	6	0
	0.024 - 0.125 8.230				
39.81/91	0.012 - 0.024	0	0	6	0

SSR - A kialakítás a soroknak megfelelően választható.

Előnyben részesített változatok **vastagon** írva.

Típus	Bemeneti áramkör	Kimeneti áramkör, ABCD
39.10/00	7.006 - 7.012	7048 - 8240 - 9024
	7.024 - 0.125 - 8.230	
39.30/60	7.006 - 7.012	7048 - 8240 - 9024
	7.024 - 7.060	
	7.125 - 7.220	
	0.024 - 0.125 - 0.240 8.230	
39.40/70	7.006 - 7.012	7048 - 8240 - 9024
	7.024 - 0.024 - 0.125 8.230	
39.20/50	7.006 - 7.012	7048 - 8240 - 9024
	7.024 - 0.125 8.230	
39.80/90	0.012 - 0.024	7048 - 8240 - 9024

Általános jellemzők

Szigetelési tulajdonságok az EN 61810-1 szerint

Névleges hálózati feszültség	V AC	230/400	
Névleges szigetelési feszültség	V AC	250	400
Légszennyezettségi fokozat		3	2

Szigetelési tulajdonságok a tekercs és az érintkezők között

Szigetelési mód	megerősített szigetelés		
Túlfeszültség-osztály	III		
Névleges lökőfeszültség-állóság	kV (1,2/50)μs	6	
Dielektromos szilárdság	V AC	4 000	

Szigetelési tulajdonságok a nyitott érintkezők között (EMR)

Lekapcsolás módja	mikrolekapsolás		
Dielektromos szilárdság	V AC/kV (1,2/50)μs	1 000/1,5	

EMC zavartűrés - bemeneti áramkör

		$U_N \leq 60 V$	$U_N = 125 V$	$U_N = 230 V$
Gyorstranziens vezetett zavar (5/50 ns, 5 kHz), az A1 - A2 kivezetéseken, az EN 61000-4-4 sz.	kV	4	4	4
Lökőfeszültség (1,2/50 μs), differenciál módus, az A1 - A2 kivezetéseken, az EN 61000-4-5 sz.	kV	0,8	2	4

Egyéb műszaki adatok

Prellézési idő az NO/NC érintkezők zárásakor (EMR)	ms	1/6
Rázásállóság (10...55)Hz NO/NC (EMR)	g	10/15
Hőleadás a környezet felé	terhelőáram nélkül	W 0,2 (24 V) - 0,4 (230 V)
	tartós határáramnál	W 0,6 (24 V) - 0,9 (230 V)

Csatlakozások

		csavaros csatlakozás	push in kapcsok
Vezetékcsupaszítási hossz	mm	10	8
 Meghúzási nyomaték	Nm	0,5	—
		tömör vezető és sodrott vezető	tömör vezető és sodrott vezető
Min. beköthető vezeték-keresztmetszet	mm ²	1 x 0,5	1 x 0,5
	AWG	1 x 21	1 x 21
Max. beköthető vezeték-keresztmetszet	mm ²	1 x 2,5	1 x 2,5
	AWG	1 x 14	1 x 14

Rendelési információk, ATEX kivitel

Példa: 39-es sorozat, csatoló relémodulok, csavaros csatlakozás, elektromechanikus kimenet, 1 váltóérintkező 6 A, bemeneti feszültség 24 V AC/DC, ATEX kivitel.

<p>Sorozat</p> <p>Típus 0 = TS 35 mm-es sínre (EN 60715), push in csatlakozással 1 = TS 35 mm-es sínre (EN 60715), csavaros csatlakozással</p> <p>Érintkezők száma 0 = 1 NO (csak SSR) 1 = 1 CO (váltóérintkező), 6 A</p> <p>Tekercs típusa 0 = AC/DC 8 = AC (50/60 Hz)</p> <p>Névleges tekercsfeszültség Lásd a tekercstáblázatot</p>	<p style="margin: 0;">3 9 . 1 1 . 0 . 0 2 4 . 0 0 7 3</p> <p style="margin: 0; font-size: small;">A B C D</p>	<p>A - B: érintkezők anyaga és kialakítása 00 = EMR kivitel AgNi érintkezőanyag váltóérintkező 6 A/250 V AC-ig ATEX - HazLoc konform 50 = EMR kivitel AgNi + AU érintkezőanyag váltóérintkező 6 A/250 V AC-ig ATEX - HazLoc konform 82 = SSR kivitel záróérintkező 0,75 A/277 V AC-ig HazLoc konform 90 = SSR kivitel záróérintkező 5 A/24 V DC-ig HazLoc konform</p>	<p>C - D: opciók 73 = Atex (Ex ec nC) (csak EMR relék) és HazLoc Class I Div 2 konform</p>
---	---	--	---

Egyéb műszaki adatok - ATEX kivitel

Tartós határáram 70 °C hőmérsékleten	Egyedül szerelve	Egymás mellett > 8 db szerelve
39.11/01-es típusok	A 6	5
39.11/01-es típusok - (110...125)V AC/DC tekercsfeszültséggel	A 6	4
Csatlakozások	csavaros csatlakozás	push in kapcsok
Vezetékcsupaszítási hossz	mm 10	8
Meghúzási nyomaték	Nm 0,5	—
Min. beköthető vezeték-keresztmetszet	tömör vezető és sodrott vezető	tömör vezető és sodrott vezető
	mm ² 0,5	0,5
	AWG 21	21
Max. beköthető vezeték-keresztmetszet	tömör vezető és sodrott vezető	tömör vezető és sodrott vezető
	mm ² 1 x 2,5	1 x 2,5
	AWG 1 x 14	1 x 14

ATEX kivitel jellemzői, II 3G Ex ec nC IIC Gc

JELÖLÉSEK	
	A robbanásbiztos kivitel jele
II	Alkalmazási csoport (a bányászat kivételével)
3	Készülékkategória 3: normál mértékű biztonság
GÁZ	G Gázrobbanásveszély (gázok, köd vagy gőzök)
	Ex eC Megnövelt biztonság
	Ex nC Lezárt tokozat, készülékkategória: 3G
	IIC Gázcsoport az EN 60079-0, 4.2 fejezet szerint
	Gc Készülék védelmi szint az EN 60079-0, 3.26.5 fejezet szerint
-40 °C ≤ Ta ≤ +70 °C Környezeti hőmérséklet	
EPT 17 ATEX 0303 U EPTI: CE tanúsító hely 17: A tanúsítás éve 0303: A tanúsítás száma U: Ex komponens	

Jelölés - Veszélyes helyek (HazLoc) Class I Div. 2, A, B, C, D - T5 - T6 csoportok és további adatok

HazLoc Class I Div. 2, A, B, C, D - T5 - T6 csoportok	Jelentés
Class I	Területek, ahol éghető gázok és gőzök lehetnek jelen
Div. 2	Rövid időre vagy kis valószínűséggel jöhet létre veszélyes anyagok gyulladásveszélyes koncentrációja. Ezek jellemzően tartályokban vagy zárt rendszerekben találhatóak, amelyekből sérülések vagy üzemzavar következtében juthatnak ki.
A, B, C, D csoportok	Az éghető gázok és gőzök típusa, amelyek a légkörben előfordulhatnak.
Engedélyezett felületi hőmérséklet	
T5	100 °C 212 °F
T6	85 °C 185 °F

Típus	Hőmérséklet-jelölés 40°C-nál	40°C		Hőmérséklet-jelölés 70°C-nál	70°C	
		Áram	Feszültség		Áram	Feszültség
39.11.0.024.0073	T6	6 A (záróé.)	250 V AC	—	—	—
39.10.0.024.8273	T5	0,75 A	277 V AC	—	—	—
39.10.0.024.9073	T6	5 A	24 V DC	T5	4 A	24 V DC
39.11.8.230.0073	T6	6 A (záróé.)	250 V AC	—	—	—
39.10.8.230.8273	T5	0,75 A	277 V AC	—	—	—
39.10.8.230.9073	T6	5 A	24 V DC	T5	4 A	24 V DC
39.01.0.240.0073	T6	6 A (záróé.)	250 V AC	—	—	—
39.00.0.240.8273	T5	0,75 A	277 V AC	—	—	—
39.00.0.240.9073	T6	5 A	24 V DC	T5	4 A	24 V DC
39.11.7.024.0073	T6	6 A (záróé.)	250 V AC	—	—	—
39.11.7.024.8273	T5	0,75 A	277 V AC	—	—	—
39.10.7.024.9073	T6	5 A	24 V DC	T5	4 A	24 V DC
39.91.0.024.0073	T6	6 A (záróé.)	250 V AC	—	—	—
39.90.0.024.8273	T5	0,75 A	277 V AC	—	—	—
39.90.0.024.9073	T6	5 A	24 V DC	T5	4 A	24 V DC

Érintkezőjellemzők (EMR)

F 39 - Villamos élettartam AC terhelésnél

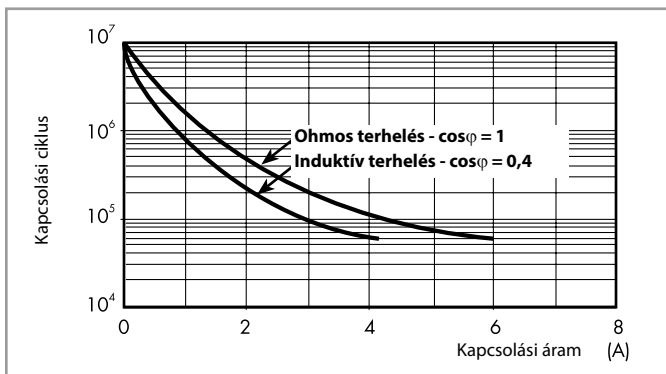

H 39 - Megszakítóképesség DC1 terhelésnél

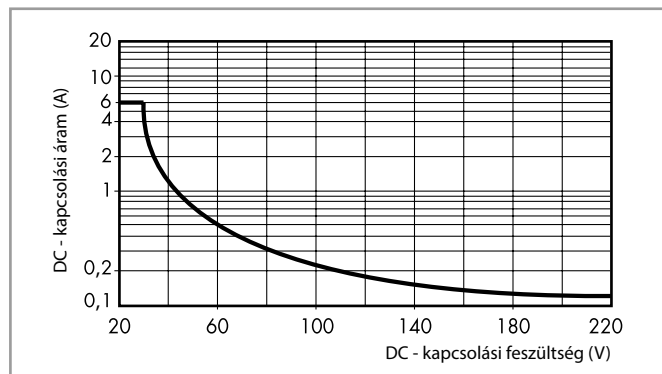

L 39 - Kimeneti terhelhetőség - A kimenet tartós határárama a környezeti hőmérséklet függvényében

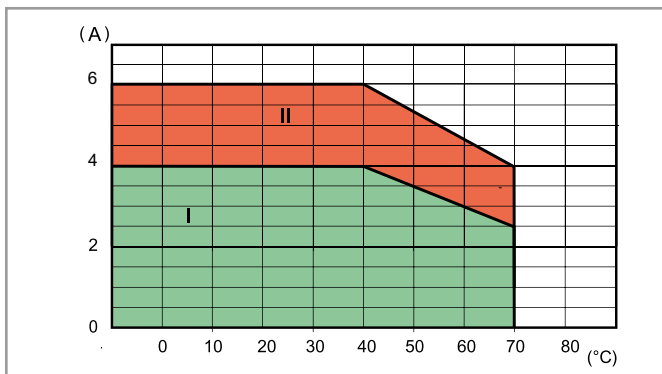

I: A 39-es sorozatú csatoló relék szorosan egymás mellett helyezkednek el, biztosítómodullal.

II: A 39-es sorozatú csatoló relék szorosan egymás mellett helyezkednek el, vakmodullal vagy egyes készülékek biztosítómodullal.

- Ohmos terhelés kapcsolásakor (DC1) és amikor az összetartozó kapcsolási áram és feszültség értékek metszéspontjai a jelleggörbén vagy a jelleggörbe alatt vannak, a villamos élettartam $\geq 60 \cdot 10^3$ ciklus.
- Induktív terhelés kapcsolásakor (DC13) a terheléssel párhuzamosan szabadonfutó diódát kell bekötni.
Megjegyzés: a terhelés kikapcsolási ideje növekedni fog.

B

Tekercsjellemzők - Elektromechanikus relék

DC változat adatai (érzékeny), típusok: 39.31/61

Névleges feszültség U_N	Tekercs-kód	Működési tartomány		Elejtési feszültség U_r	Névl. tek. áram I_N	Névl. tek. telj. P
		U_{min}	U_{max}			
V		V	V	V	mA	W
125 (110...125)	7.125	88	138	12,5	4,6	0,6
220	7.220	176	242	22	3,0	0,6

AC/DC változat adatai, típusok: 39.11/21/31/41/01/51/61/71

Névleges feszültség U_N	Tekercs-kód	Működési tartomány		Elejtési feszültség U_r	Névl. tek. áram I_N	Névl. tek. telj. P
		U_{min}	U_{max}			
V		V	V	V	mA	VA/W
6	0.006	4,8	6,6	0,6	35	0,2/0,2
12	0.012	9,6	13,2	1,5	15	0,2/0,2
24	0.024	19,2	26,4	2,4	11	0,25/0,25
60 ⁽¹⁾	0.060	48	66	6,0	5,7	0,35/0,35
125 (110...125)	0.125	88	138	12,5	5,6	0,7/0,7
240 (24...240) ⁽²⁾	0.240	20,4	264	2,4	19	1,5/0,3

⁽¹⁾ 60 V AC/DC csak a 39.31/61-es típusoknál

⁽²⁾ (24...240)V AC/DC csak a 39.31/61-es típusoknál

AC változat adatai, típusok: 39.11/21/31/41/01/51/61/71

Névleges feszültség U_N	Tekercs-kód	Működési tartomány		Elejtési feszültség U_r	Névl. tek. áram I_N	Névl. tek. telj. P
		U_{min}	U_{max}			
V		V	V	V	mA	VA/W
230 (230...240)	8.230	184	264	23	4,3	1/0,4

AC változat adatai maradékáram kioltásához*, típusok: 39.31.3/61.3

Névleges feszültség U_N	Tekercs-kód	Működési tartomány		Elejtési feszültség U_r	Névl. tek. áram I_N	Névl. tek. telj. P
		U_{min}	U_{max}			
V		V	V	V	mA	VA/W
125 (110...125)	3.125	88	138	44	8,4	1,1/1
230 (230...240)	3.230	184	264	72	5,9	1,4/0,5

* A maradékáram csökkentésére, ha a relé vezérlése 125 V AC/DC vagy 230 V AC feszültségű félvezető kimenetekről, PLC-ről, hosszú vezetékeken keresztül, tirisztorokkal, induktív közelítés kapcsolókkal történik, annak érdekében, hogy a relék elejtsenek.

AC/DC időrelé változatok adatai, típusok: 39.81/91

Névleges feszültség U_N	Tekercs-kód	Működési tartomány (AC/DC)		Elejtési feszültség U_r	Névl. tek. áram I_N		Névl. tek. teljesítmény P	
		U_{min}	U_{max}		DC	AC	DC	AC
V		V	V	V	mA	mA	W	VA/W
12	0.012	9,6	13,2	1,2	15	23	0,2	0,3/0,2
24	0.024	19,2	26,4	2,4	11	19	0,25	0,4/0,3

Kimeneti oldal műszaki jellemzői - Optocsatolók, SSR

L 39-1 - Kimeneti terhelhetőség - A kimenet tartós határárama a környezeti hőmérséklet függvényében, 39.xx.x.xxx.9024-es típus

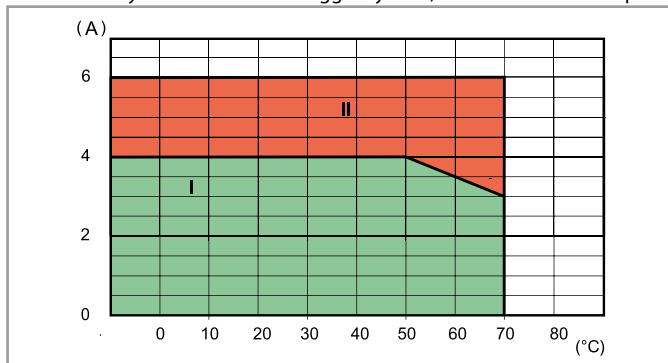

L 39-2 - Kimeneti terhelhetőség - A kimenet tartós határárama a környezeti hőmérséklet függvényében, 39.xx.x.xxx.8240-es típus

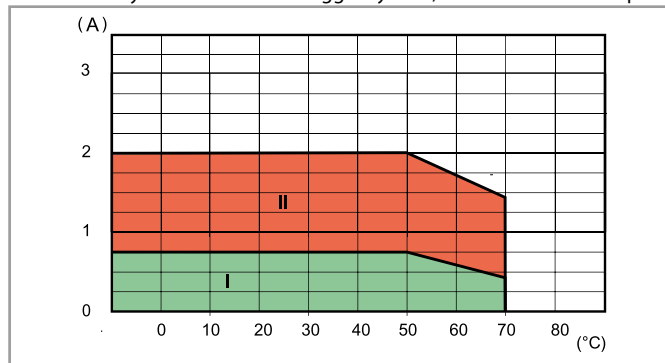

I.: Az SSR csatoló relék szorosan egymás mellett helyezkednek el.

II.: A szomszédos csatoló relék között ≥ 9 mm távolság van (a csatoló relék közvetlen környezetében nincs más hőleadó készülék).

Ajánlott max. kapcsolási gyakoriság (ciklus/óra, 50%-os ED-nél) a környezeti hőmérséklet 50 °C, a relé egyedül szerelt

Kimeneti terhelés	39.xx.x.xxx.9024	39.xx.x.xxx.8024	39.xx.x.xxx.7048
24 V 6 A DC1	180 000	—	—
24 V 3 A DC L/R = 10 ms	5 000	—	—
24 V 2 A DC L/R = 40 ms	3 600	—	—
24 V 1 A DC L/R = 40 ms	6 500	—	—
24 V 0,8 A DC L/R = 40 ms	9 000	—	—
24 V 1,5 A DC L/R = 80 ms	3 250	—	—
230 V 2 A AC1	—	60 000	—
230 V 1,25 A AC15	—	3 600	—
48 V 0,1 A DC1	—	—	60 000

Bemeneti oldal műszaki jellemzői - Optocsatolók, SSR

DC változat adatai, típusok: 39.10/20/30/40/00/50/60/70

Névleges feszültség U_N	Bemeneti fesz. kód	Működési tartomány		Elejtési feszültség U_r	Névleges vezérlőáram I_N	Névl. vez. telj. P
		U_{min}	U_{max}			
V		V	V	V	mA	W
6	7.006	4,8	6,6	0,6	7,5	0,2
12	7.012	9,6	13,2	1,2	20,7	0,25
24	7.024	19,2	26,4	2,4	10,5	0,25
60 ⁽¹⁾	7.060	38	66	6,0	6,4	0,4
125 ⁽¹⁾ (110...125)	7.125	88	138	12,5	4,6	0,6
220 ⁽¹⁾	7.220	176	242	22	3,0	0,6

⁽¹⁾ 60 V DC, 125 V DC és 220 V DC csak a 39.30/60-as típusoknál

AC/DC változat adatai, típusok: 39.10/20/30/40/00/50/60/70

Névleges feszültség U_N	Bemeneti fesz. kód	Működési tartomány		Elejtési feszültség U_r	Névleges vezérlőáram I_N	Névl. vez. telj. P
		U_{min}	U_{max}			
V		V	V	V	mA	VA/W
24 ⁽²⁾	0.024	19,2	26,4	2,4	17,5	0,4/0,3
125 (110...125)	0.125	88	138	12,5	5,5	0,7/0,7
240 (24...240) ⁽³⁾	0.240	20,4	264	2,4	17,5	1,5/0,3

⁽²⁾ 24 V AC/DC csak a 39.30/40/60/70-es típusoknál

⁽³⁾ (24...240)V AC/DC csak a 39.30/60-as típusoknál

AC változat adatai, típusok: 39.10/20/30/40/00/50/60/70

Névleges feszültség U_N	Bemeneti fesz. kód	Működési tartomány		Elejtési feszültség U_r	Névleges vezérlőáram I_N	Névl. vez. telj. P
		U_{min}	U_{max}			
V		V	V	V	mA	VA/W
230 (230...240)	8.230	184	264	23	4,2	1/0,4

AC változat adatai maradékáram kioltásához*, típusok: 39.30.3/60.3

Névleges feszültség U_N	Bemeneti fesz. kód	Működési tartomány		Elejtési feszültség U_r	Névleges vezérlőáram I_N	Névl. vez. telj. P
		U_{min}	U_{max}			
V		V	V	V	mA	VA/W
125 (110...125)	3.125	88	138	44	8,4	1,1/1
230 (230...240)	3.230	184	264	72	5,9	1,4/0,5

* A maradékáram csökkentésére, ha a relé vezérlése 125 V AC/DC vagy 230 V AC feszültségű félvezető kimenetekről, PLC-ről, hosszú vezetéseken keresztül, tirisztorokkal, induktív közelítés kapcsolókkal történik, annak érdekében, hogy a relék elejtsenek.

AC/DC időrelé változatok adatai, típusok: 39.80/90

Névleges feszültség U_N	Bemeneti fesz. kód	Működési tartomány (AC/DC)		Elejtési feszültség U_r	Névleges vezérlőáram I_N		Névl. vez. teljesítmény P	
		U_{min}	U_{max}		DC	AC	DC	AC
V		V	V	V	mA	mA	W	VA/W
12	0.012	9,6	13,2	1,2	15	23	0,2	0,3/0,2
24	0.024	19,2	26,4	2,4	11	19	0,25	0,4/0,3

Általános jellemzők - Időrelék

EMC jellemzők

A vizsgálat fajtája	Szabványelőírás	Próbafeszültség	
Elektrosztatikus kisülés	az érintkezőkön keresztül	EN 61000-4-2	4 kV
	a levegőn keresztül	EN 61000-4-2	8 kV
Elektromágneses HF-mező	(80...1 000)MHz	EN 61000-4-3	10 V/m
	(1 400...2 700)MHz	EN 61000-4-3	10 V/m
Gyorstranziens (burst) (5/50 ns, 5 kHz és 100 kHz)	az A1 - A2 kivezetéseken	EN 61000-4-4	4 kV
	az A1 - B1, A2 - B1 kivezetéseken	EN 61000-4-4	4 kV
Lökőfeszültség (1,2/50 µs) az A1 - A2 és az A1 - B1, A2 - B1 kivezetéseken	közös módusú	EN 61000-4-5	2 kV
	differenciál módusú	EN 61000-4-5	0,8 kV
Vezetett elektromágneses HF-jel (0,15...80)MHz	az A1 - A2 kivezetéseken	EN 61000-4-6	10 V
	az A1 - B1, A2 - B1 kivezetéseken	EN 61000-4-6	3 V
EMC - zavarkibocsátás, elektromágneses mezők	EN 55022	B osztály	

Egyéb műszaki adatok

Prelelezési idő az NO / NC érintkezők zárásakor (EMR)	ms	1/6	
Rázásállóság (10...55)Hz: NO/NC (EMR)	g	10/15	
Hőleadás a környezet felé	terhelőáram nélkül	W	0,3
	tartós határáramnál	W	0,8

Csatlakozások

		csavaros kapcsok	push in kapcsok
Vezetékcsupaszítási hossz	mm	10	8
Meghúzási nyomaték	Nm	0,5	—
Min. beköthető vezeték-keresztmetszet	mm ²	1 x 0,5	1 x 0,5
	AWG	1 x 21	1 x 21
Max. beköthető vezeték-keresztmetszet	mm ²	1 x 2,5	1 x 2,5
	AWG	1 x 14	1 x 14

Időzítési tartományok

1 2 3 4 5 (0,1...3)s	1 2 3 4 5 (3...60)s	1 2 3 4 5 (1...20)min	1 2 3 4 5 (0,3...6)h

Állapotjelzés, funkciók

LED-jelzések	Tápfeszültség	Kimeneti relé/SSR állapota
	kikapcsolva	záróérintkező nyitott
	bekapcsolva	záróérintkező nyitott
	bekapcsolva	záróérintkező nyitott, időzítés foly.
	bekapcsolva	záróérintkező zárt

Bekötési vázlatok

U = Tápfeszültség

S = Indító kontaktus

 = NO (záróérintkező) kapcsolási állapota

Vezérlés az A1-re kötött indító kontaktussal

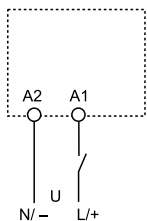
**(AI) Meghúzás késleltetésű relé**

A tápfeszültség (U) relére (A1-A2) kapcsolásakor az időzítés indul. Az előre beállított időkésleltetés letelte után a záróérintkező zár.

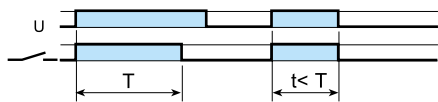
**(DI) Bekapcsolással törlő relé**

A tápfeszültség (U) relére (A1-A2) kapcsolásakor az időzítés indul, a záróérintkező azonnal zár. A beállított idő letelte után a záróérintkező nyit.

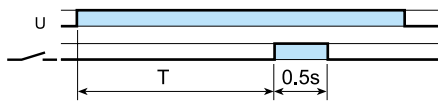
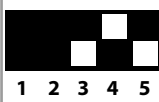
**(GI) Impulzusadó (0,5 s) relé késleltetéssel**

A tápfeszültség (U) relére kapcsolásakor (A1-A2) az előre beállított időkésleltetés letelte után a relé záróérintkezője 0,5 s ideig zárt állapotú lesz.

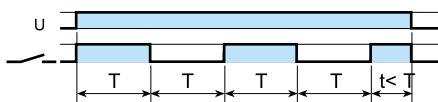
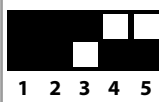
**(SW) Villogó relé, szimmetrikus, impulzusindítással**

A záróérintkező a tápfeszültség (U) rákapcsolásakor azonnal zár. Az időrelé a meghúzott és nyugalmi állapotot veszi fel ismétlődően, amíg a tápfeszültség a relére van kapcsolva. (impulzusidő = szünetidő).

Vezérlés a B1-re kötött indító kontaktussal

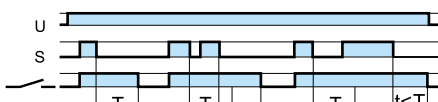
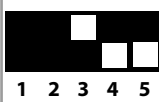
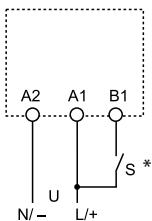
**(BE) Ejtés késleltetésű relé vezérlőkontaktussal**

A tápfeszültség (U) folyamatosan a relére (A1-A2) van kapcsolva. A vezérlőkontaktus (S) zárásakor a záróérintkező azonnal zár. A vezérlőkontaktus nyitásakor a kívánt időkésleltetés elkezdődik.

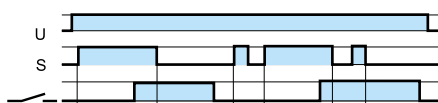
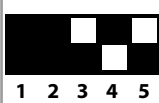
**(CE) Meghúzás és ejtés késleltetésű relé vezérlőkontaktussal**

A tápfeszültség (U) folyamatosan a relére (A1-A2) van kapcsolva. A vezérlő bemenetre (B1) adott impulzussal (S) és az időzítés leteltével a záróérintkező zár. A vezérlőkontaktus nyitásakor az időzítés leteltét követően a záróérintkező nyit.

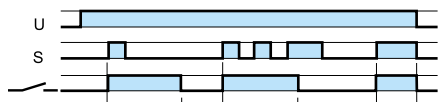
**(DE) Bekapcsolással törlő relé vezérlőkontaktussal**

A tápfeszültség (U) folyamatosan a relére (A1-A2) van kapcsolva. A vezérlőkontaktus (S) zárásakor a záróérintkező zár. A bekapcsolás törlési időkésleltetést a vezérlőjel felfutó éle indítja.

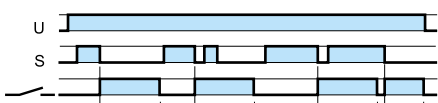
**(EE) Kikapcsolással törlő relé vezérlőkontaktussal**

A tápfeszültség (U) folyamatosan a relére (A1-A2) van kapcsolva. A vezérlőkontaktus (S) nyitásakor a záróérintkező zár.

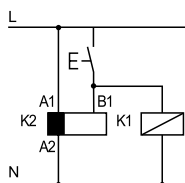

- A B1-gyel párhuzamosan egy másik terhelést, pl. relét vagy időrelét is lehet vezérelni.

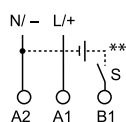

- ** A B1-re kötött vezérlőfeszültség eltérhet a relé tápfeszültségétől.
Például: A1 - A2 = 24 V AC, B1 - A2 = 12 V DC

Méretrajzok - Csavaros csatlakozású foglalatok

Típusok: 39.10/39.20
39.11/39.21

csavaros csatlakozás

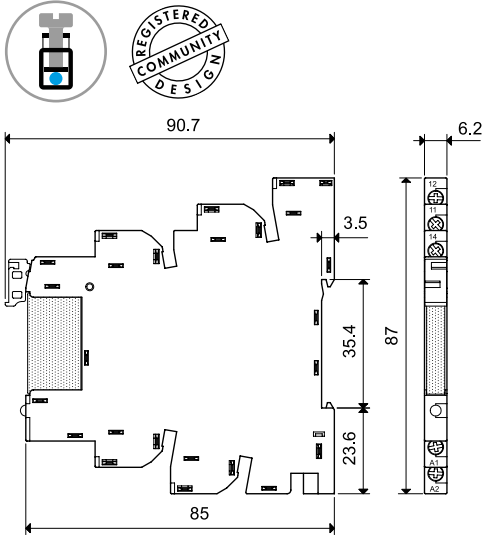

Típusok: 39.30/39.30.3
39.31/39.31.3

csavaros csatlakozás

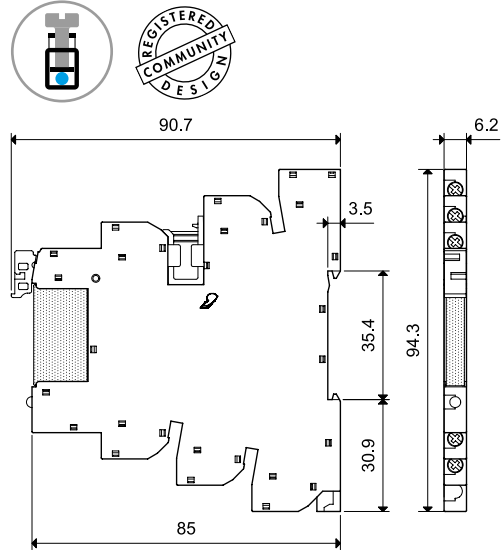

Típusok: 39.40
39.41

csavaros csatlakozás

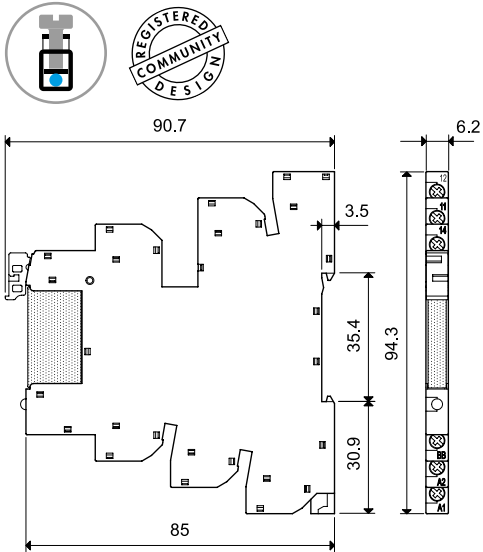

Típusok: 39.80
39.81

csavaros csatlakozás

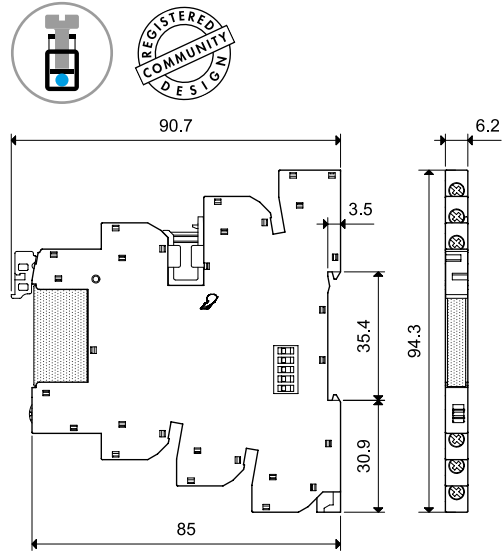

B

Méretezrajzok - Foglalatok push in csatlakozással

Típusok: 39.00/39.01

39.50/39.51

push in kapcsok



B

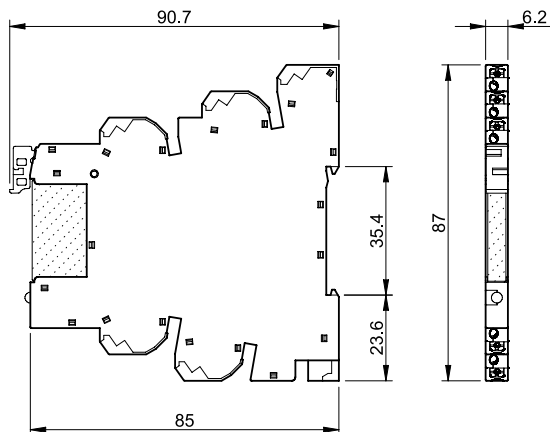

Típusok: 39.60/39.60.3

39.61/39.61.3

push in kapcsok

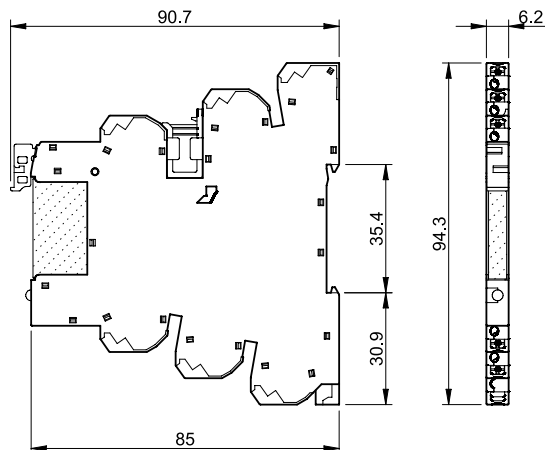

Típusok: 39.70

39.71

push in kapcsok

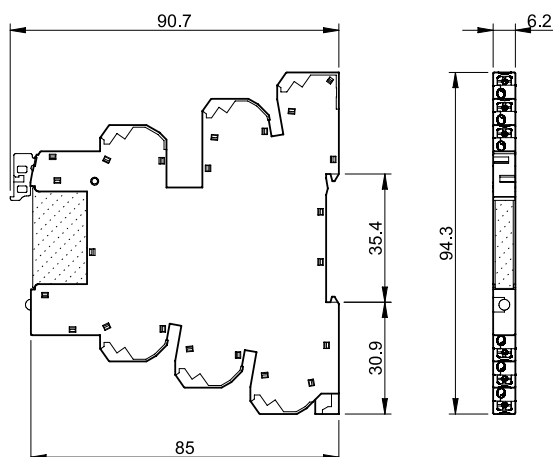

Típusok: 39.90

39.91

push in kapcsok

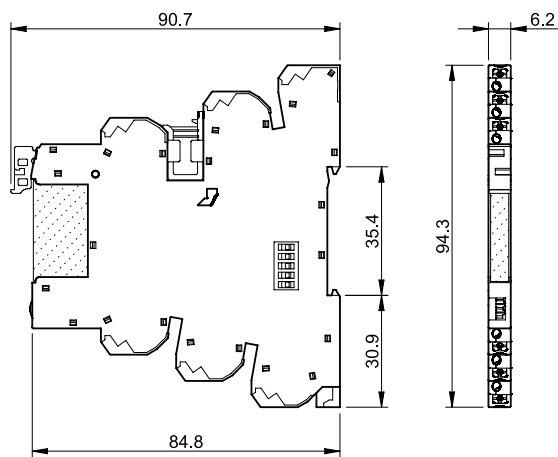

Alkalmazási leírás

Push in csatlakozó kapcsok

A push in kapcsok tömör vagy érvéghüvellyel ellátott sodrott vezetők gyors, szerszám nélküli csatlakoztatását teszik lehetővé (A).

Ha a sodrott vezetéken nincs érvéghüvellyel, akkor a vezeték csatlakoztatását csavarhúzó segítségével a (B) ábra szerint végezzük el.

A kötés oldását szintén egy keskeny csavarhúzó segítségével a (C) jelű ábra szerint tudjuk elvégezni.

2 mm átmérőjű vizsgáló eszközzel lehet a (D) jelű ábra szerint a kontaktust vizsgálni.

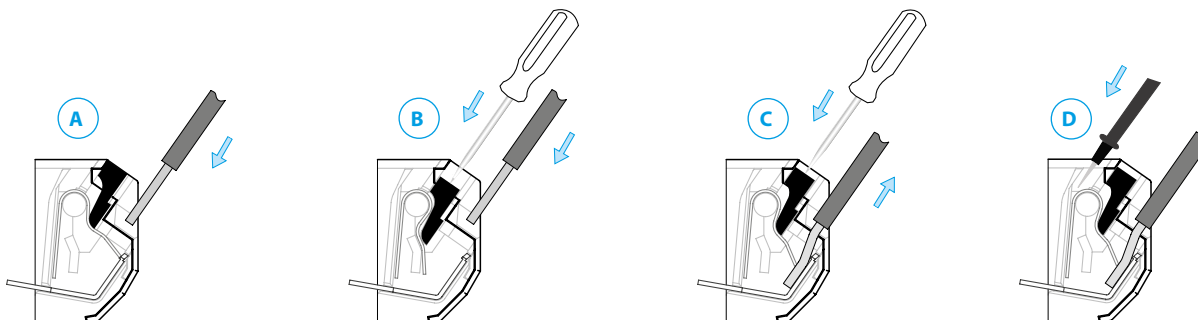

Alkatrészek - EMR csatoló relék (1 váltóérintkező, 6 A), csavaros csatlakozás

Kód	Üzemi (vezérlő) feszültség	Relé típusa	Foglalat típusa
MasterBASIC			
39.11.0.006.0060	6 V AC/DC	34.51.7.005.0010	93.61.7.024
39.11.0.012.0060	12 V AC/DC	34.51.7.012.0010	93.61.7.024
39.11.0.024.0060	24 V AC/DC	34.51.7.024.0010	93.61.7.024
39.11.0.125.0060	(110...125)V AC/DC	34.51.7.060.0010	93.61.0.125
39.11.8.230.0060	(230...240)V AC	34.51.7.060.0010	93.61.8.230
MasterPLUS			
39.31.0.006.0060	6 V AC/DC	34.51.7.005.0010	93.63.7.024
39.31.0.012.0060	12 V AC/DC	34.51.7.012.0010	93.63.7.024
39.31.0.024.0060	24 V AC/DC	34.51.7.024.0010	93.63.7.024
39.31.0.060.0060	60 V AC/DC	34.51.7.060.0010	93.63.7.060
39.31.0.125.0060	(110...125)V AC/DC	34.51.7.060.0010	93.63.0.125
39.31.0.240.0060	(24...240)V AC/DC	34.51.7.024.0010	93.63.0.240
39.31.8.230.0060	(230...240)V AC	34.51.7.060.0010	93.63.8.230
39.31.7.125.0060	(110...125)V DC	34.51.7.060.0010	93.63.7.125
39.31.7.220.0060	220 V DC	34.51.7.060.0010	93.63.7.220
39.31.3.125.0060	(110...125)V AC/DC	34.51.7.060.0010	93.63.3.125
39.31.3.230.0060	(230...240)V AC	34.51.7.060.0010	93.63.3.230
MasterINPUT			
39.41.0.006.5060	6 V AC/DC	34.51.7.005.5010	93.64.7.024
39.41.0.012.5060	12 V AC/DC	34.51.7.012.5010	93.64.7.024
39.41.0.024.5060	24 V AC/DC	34.51.7.024.5010	93.64.7.024
39.41.0.125.5060	(110...125)V AC/DC	34.51.7.060.5010	93.64.0.125
39.41.8.230.5060	(230...240)V AC	34.51.7.060.5010	93.64.8.230
MasterOUTPUT csak 1 záróérintkező, 6 A			
39.21.0.006.0060	6 V AC/DC	34.51.7.005.0010	93.62.7.024
39.21.0.012.0060	12 V AC/DC	34.51.7.012.0010	93.62.7.024
39.21.0.024.0060	24 V AC/DC	34.51.7.024.0010	93.62.7.024
39.21.0.125.0060	(110...125)V AC/DC	34.51.7.060.0010	93.62.0.125
39.21.8.230.0060	(230...240)V AC	34.51.7.060.0010	93.62.8.230
MasterTIMER			
39.81.0.012.0060	12 V AC/DC	34.51.7.012.0010	93.68.0.024
39.81.0.024.0060	24 V AC/DC	34.51.7.024.0010	93.68.0.024

Alkatrészek - Optocsatolók (1 záróérintkező, 0,1 - 2 - 6 A), csavaros csatlakozás

Kód	Üzemi (vezérlő) feszültség	Relé típusa	Foglalat típusa
MasterBASIC			
39.10.7.006.xxxx	6 V DC	34.81.7.005.xxxx	93.61.7.024
39.10.7.012.xxxx	12 V DC	34.81.7.012.xxxx	93.61.7.024
39.10.7.024.xxxx	24 V DC	34.81.7.024.xxxx	93.61.7.024
39.10.0.125.xxxx	(110...125)V AC/DC	34.81.7.060.xxxx	93.61.0.125
39.10.8.230.xxxx	(230...240)V AC	34.81.7.060.xxxx	93.61.8.230
MasterPLUS			
39.30.7.006.xxxx	6 V DC	34.81.7.005.xxxx	93.63.7.024
39.30.7.012.xxxx	12 V DC	34.81.7.012.xxxx	93.63.7.024
39.30.7.024.xxxx	24 V DC	34.81.7.024.xxxx	93.63.7.024
39.30.7.060.xxxx	60 V DC	34.81.7.060.xxxx	93.63.7.060
39.30.7.125.xxxx	(110...125)V DC	34.81.7.060.xxxx	93.63.7.125
39.30.7.220.xxxx	220 V DC	34.81.7.060.xxxx	93.63.7.220
39.30.0.024.xxxx	24 V AC/DC	34.81.7.024.xxxx	93.63.0.024
39.30.0.125.xxxx	(110...125)V AC/DC	34.81.7.060.xxxx	93.63.0.125
39.30.0.240.xxxx	(24...240)V AC/DC	34.81.7.024.xxxx	93.63.0.240
39.30.8.230.xxxx	(230...240)V AC	34.81.7.060.xxxx	93.63.8.230
39.30.3.125.xxxx	(110...125)V AC/DC	34.81.7.060.xxxx	93.63.3.125
39.30.3.230.xxxx	(230...240)V AC	34.81.7.060.xxxx	93.63.3.230
MasterINPUT			
39.40.7.006.xxxx	6 V DC	34.81.7.005.xxxx	93.64.7.024
39.40.7.012.xxxx	12 V DC	34.81.7.012.xxxx	93.64.7.024
39.40.7.024.xxxx	24 V DC	34.81.7.024.xxxx	93.64.7.024
39.40.0.024.xxxx	24 V AC/DC	34.81.7.024.xxxx	93.64.0.024
39.40.0.125.xxxx	(110...125)V AC/DC	34.81.7.060.xxxx	93.64.0.125
39.40.8.230.xxxx	(230...240)V AC	34.81.7.060.xxxx	93.64.8.230
MasterOUTPUT			
39.20.7.006.xxxx	6 V DC	34.81.7.005.xxxx	93.62.7.024
39.20.7.012.xxxx	12 V DC	34.81.7.012.xxxx	93.62.7.024
39.20.7.024.xxxx	24 V DC	34.81.7.024.xxxx	93.62.7.024
39.20.0.125.xxxx	(110...125)V AC/DC	34.81.7.060.xxxx	93.62.0.125
39.20.8.230.xxxx	(230...240)V AC	34.81.7.060.xxxx	93.62.8.230
MasterTIMER			
39.80.0.012.xxxx	12 V AC/DC	34.81.7.012.xxxx	93.68.0.024
39.80.0.024.xxxx	24 V AC/DC	34.81.7.024.xxxx	93.68.0.024

Alkatrészek - EMR csatoló relék (1 váltóérintkező, 6 A), push in kapcsok

Kód	Üzemi (vezérlő) feszültség	Relé típusa	Foglalat típusa
MasterBASIC			
39.01.0.006.0060	6 V AC/DC	34.51.7.005.0010	93.60.7.024
39.01.0.012.0060	12 V AC/DC	34.51.7.012.0010	93.60.7.024
39.01.0.024.0060	24 V AC/DC	34.51.7.024.0010	93.60.7.024
39.01.0.125.0060	(110...125)V AC/DC	34.51.7.060.0010	93.60.0.125
39.01.8.230.0060	(230...240)V AC	34.51.7.060.0010	93.60.8.230
MasterPLUS			
39.61.0.006.0060	6 V AC/DC	34.51.7.005.0010	93.66.7.024
39.61.0.012.0060	12 V AC/DC	34.51.7.012.0010	93.66.7.024
39.61.0.024.0060	24 V AC/DC	34.51.7.024.0010	93.66.7.024
39.61.0.060.0060	60 V AC/DC	34.51.7.060.0010	93.66.7.060
39.61.0.125.0060	(110...125)V AC/DC	34.51.7.060.0010	93.66.0.125
39.61.0.240.0060	(24...240)V AC/DC	34.51.7.024.0010	93.66.0.240
39.61.8.230.0060	(230...240)V AC	34.51.7.060.0010	93.66.8.230
39.61.7.125.0060	(110...125)V DC	34.51.7.060.0010	93.66.7.125
39.61.7.220.0060	220 V DC	34.51.7.060.0010	93.66.7.220
39.61.3.125.0060	(110...125)V AC/DC	34.51.7.060.0010	93.66.3.125
39.61.3.230.0060	(230...240)V AC	34.51.7.060.0010	93.66.3.230
MasterINPUT			
39.71.0.006.5060	6 V AC/DC	34.51.7.005.5010	93.67.7.024
39.71.0.012.5060	12 V AC/DC	34.51.7.012.5010	93.67.7.024
39.71.0.024.5060	24 V AC/DC	34.51.7.024.5010	93.67.7.024
39.71.0.125.5060	(110...125)V AC/DC	34.51.7.060.5010	93.67.0.125
39.71.8.230.5060	(230...240)V AC	34.51.7.060.5010	93.67.8.230
MasterOUTPUT csak 1 záróérintkező, 6 A			
39.51.0.006.0060	6 V AC/DC	34.51.7.005.0010	93.65.7.024
39.51.0.012.0060	12 V AC/DC	34.51.7.012.0010	93.65.7.024
39.51.0.024.0060	24 V AC/DC	34.51.7.024.0010	93.65.7.024
39.51.0.125.0060	(110...125)V AC/DC	34.51.7.060.0010	93.65.0.125
39.51.8.230.0060	(230...240)V AC	34.51.7.060.0010	93.65.8.230
MasterTIMER			
39.91.0.012.0060	12 V AC/DC	34.51.7.012.0010	93.69.0.024
39.91.0.024.0060	24 V AC/DC	34.51.7.024.0010	93.69.0.024

Alkatrészek - Optocsatolók (1 NO (záróérintkező), 0,1 - 2 - 6 A), push in kapcsok

Kód	Üzemi (vezérlő) feszültség	Relé típusa	Foglalat típusa
MasterBASIC			
39.00.7.006.xxxx	6 V DC	34.81.7.005.xxxx	93.60.7.024
39.00.7.012.xxxx	12 V DC	34.81.7.012.xxxx	93.60.7.024
39.00.7.024.xxxx	24 V DC	34.81.7.024.xxxx	93.60.7.024
39.00.0.125.xxxx	(110...125)V AC/DC	34.81.7.060.xxxx	93.60.0.125
39.00.8.230.xxxx	(230...240)V AC	34.81.7.060.xxxx	93.60.8.230
MasterPLUS			
39.60.7.006.xxxx	6 V DC	34.81.7.005.xxxx	93.66.7.024
39.60.7.012.xxxx	12 V DC	34.81.7.012.xxxx	93.66.7.024
39.60.7.024.xxxx	24 V DC	34.81.7.024.xxxx	93.66.7.024
39.60.7.060.xxxx	60 V DC	34.81.7.060.xxxx	93.66.7.060
39.60.7.125.xxxx	(110...125)V DC	34.81.7.060.xxxx	93.66.7.125
39.60.7.220.xxxx	220 V DC	34.81.7.060.xxxx	93.66.7.220
39.60.0.024.xxxx	24 V AC/DC	34.81.7.024.xxxx	93.66.0.024
39.60.0.125.xxxx	(110...125)V AC/DC	34.81.7.060.xxxx	93.66.0.125
39.60.0.240.xxxx	(24...240)V AC/DC	34.81.7.024.xxxx	93.66.0.240
39.60.8.230.xxxx	(230...240)V AC	34.81.7.060.xxxx	93.66.8.230
39.60.3.125.xxxx	(110...125)V AC/DC	34.81.7.060.xxxx	93.66.3.125
39.60.3.230.xxxx	(230...240)V AC	34.81.7.060.xxxx	93.66.3.230
MasterINPUT			
39.70.7.006.xxxx	6 V DC	34.81.7.005.xxxx	93.67.7.024
39.70.7.012.xxxx	12 V DC	34.81.7.012.xxxx	93.67.7.024
39.70.7.024.xxxx	24 V DC	34.81.7.024.xxxx	93.67.7.024
39.70.0.024.xxxx	24 V AC/DC	34.81.7.024.xxxx	93.67.0.024
39.70.0.125.xxxx	(110...125)V AC/DC	34.81.7.060.xxxx	93.67.0.125
39.70.8.230.xxxx	(230...240)V AC	34.81.7.060.xxxx	93.67.8.230
MasterOUTPUT			
39.50.7.006.xxxx	6 V DC	34.81.7.005.xxxx	93.65.7.024
39.50.7.012.xxxx	12 V DC	34.81.7.012.xxxx	93.65.7.024
39.50.7.024.xxxx	24 V DC	34.81.7.024.xxxx	93.65.7.024
39.50.0.125.xxxx	(110...125)V AC/DC	34.81.7.060.xxxx	93.65.0.125
39.50.8.230.xxxx	(230...240)V AC	34.81.7.060.xxxx	93.65.8.230
MasterTIMER			
39.90.0.012.xxxx	12 V AC/DC	34.81.7.012.xxxx	93.69.0.024
39.90.0.024.xxxx	24 V AC/DC	34.81.7.024.xxxx	93.69.0.024

Példa: .xxxx

.9024 kimenet: 6 A - 24 V DC

.7048 kimenet: 0,1 A - 48 V DC

.8240 kimenet: 2 A - 230 V AC

B

MasterBASIC ATEX/HazLoc-EMR kivitel (1 váltóérintkező, 6 A), csavaros csatlakozás

Kód	Üzemi (vezérlő) feszültség	Relé típusa	Foglalat típusa
<i>MasterBASIC ATEX</i>			
39.11.0.006.0073	6 V AC/DC	34.51.7.005.0000	93.61.0.024.7
39.11.0.012.0073	12 V AC/DC	34.51.7.012.0000	93.61.0.024.7
39.11.0.024.0073	24 V AC/DC	34.51.7.024.0000	93.61.0.024.7
39.11.0.125.0073	(110...125)V AC/DC	34.51.7.060.0000	93.61.0.125.7
39.11.0.240.0073	(24...240)V AC/DC	34.51.7.024.0000	93.61.0.240.7
39.11.8.230.0073	(230...240)V AC	34.51.7.060.0000	93.61.8.230.7

MasterBASIC ATEX/HazLoc-EMR kivitel (1 váltóérintkező, 6 A), push in kapcsok

Kód	Üzemi (vezérlő) feszültség	Relé típusa	Foglalat típusa
<i>MasterBASIC ATEX</i>			
39.01.0.006.0073	6 V AC/DC	34.51.7.005.0000	93.60.0.024.7
39.01.0.012.0073	12 V AC/DC	34.51.7.012.0000	93.60.0.024.7
39.01.0.024.0073	24 V AC/DC	34.51.7.024.0000	93.60.0.024.7
39.01.0.125.0073	(110...125)V AC/DC	34.51.7.060.0000	93.60.0.125.7
39.01.0.240.0073	(24...240)V AC/DC	34.51.7.024.0000	93.60.0.240.7
39.01.8.230.0073	(230...240)V AC	34.51.7.060.0000	93.60.8.230.7

MasterTIMER ATEX/HazLoc-EMR kivitel (1 váltóérintkező, 6 A), csavaros csatlakozás

Kód	Üzemi (vezérlő) feszültség	Relé típusa	Foglalat típusa
<i>MasterTIMER ATEX</i>			
39.81.0.012.0073	12 V AC/DC	34.51.7.012.0000	93.68.0.024
39.81.0.024.0073	24 V AC/DC	34.51.7.024.0000	93.68.0.024

MasterTIMER ATEX/HazLoc-EMR kivitel (1 váltóérintkező, 6 A), push in kapcsok

Kód	Üzemi (vezérlő) feszültség	Relé típusa	Foglalat típusa
<i>MasterTIMER ATEX</i>			
39.91.0.012.0073	12 V AC/DC	34.51.7.012.0000	93.69.0.024
39.91.0.024.0073	24 V AC/DC	34.51.7.024.0000	93.69.0.024

MasterBASIC HazLoc-SSR kivitel (1 záróérintkező, 0,75 / 5 A), csavaros csatlakozás

Kód	Üzemi (vezérlő) feszültség	Relé típusa	Foglalat típusa
<i>MasterBASIC HazLoc</i>			
39.10.0.006.yy73	6 V AC/DC	34.81.7.005.xxxx	93.61.0.024.7
39.10.0.012.yy73	12 V AC/DC	34.81.7.012.xxxx	93.61.0.024.7
39.10.0.024.yy73	24 V AC/DC	34.81.7.024.xxxx	93.61.0.024.7
39.10.0.125.yy73	(110...125)V AC/DC	34.81.7.060.xxxx	93.61.0.125.7
39.10.0.240.yy73	(24...240)V AC/DC	34.81.7.024.xxxx	93.61.0.240.7
39.10.8.230.yy73	(230...240)V AC	34.81.7.060.xxxx	93.61.8.230.7

MasterBASIC HazLoc-SSR kivitel (1 záróérintkező, 0,75 / 5 A), push in csatlakozás

Kód	Üzemi (vezérlő) feszültség	Relé típusa	Foglalat típusa
<i>MasterBASIC HazLoc</i>			
39.00.0.006.yy73	6 V AC/DC	34.81.7.005.xxxx	93.60.0.024.7
39.00.0.012.yy73	12 V AC/DC	34.81.7.012.xxxx	93.60.0.024.7
39.00.0.024.yy73	24 V AC/DC	34.81.7.024.xxxx	93.60.0.024.7
39.00.0.125.yy73	(110...125)V AC/DC	34.81.7.060.xxxx	93.60.0.125.7
39.00.0.240.yy73	(24...240)V AC/DC	34.81.7.024.xxxx	93.60.0.240.7
39.00.8.230.yy73	(230...240)V AC	34.81.7.060.xxxx	93.60.8.230.7

MasterTIMER HazLoc-SSR kivitel (1 záróérintkező, 0,75 - 5 A), csavaros csatlakozás

Kód	Üzemi (vezérlő) feszültség	Relé típusa	Foglalat típusa
<i>MasterTIMER HazLoc</i>			
39.80.0.012.8273	12 V AC/DC	34.81.7.012.8240	93.68.0.024
39.80.0.024.8273	24 V AC/DC	34.81.7.024.8240	93.68.0.024
39.80.0.012.9073	12 V AC/DC	34.81.7.012.9024	93.68.0.024
39.80.0.024.9073	24 V AC/DC	34.81.7.024.9024	93.68.0.024

MasterTIMER HazLoc-SSR kivitel (1 záróérint, 0,75 - 5 A), push in csatlakozás

Kód	Üzemi (vezérlő) feszültség	Relé típusa	Foglalat típusa
<i>MasterTIMER HazLoc</i>			
39.90.0.012.8273	12 V AC/DC	34.81.7.012.8240	93.69.0.024
39.90.0.024.8273	24 V AC/DC	34.81.7.024.8240	93.69.0.024
39.90.0.012.9073	12 V AC/DC	34.81.7.012.9024	93.69.0.024
39.90.0.024.9073	24 V AC/DC	34.81.7.024.9024	93.69.0.024

Példa:

.yy
.9073 kimenet: (5A - 24V DC)
.8273 kimenet: (0,75 A - 230V AC)
.xxxx
.9024
.8240

x-2020, www.findernet.com

Tartozékok



093.63

Tanúsítványok:



093.63.0.024

093.63.8.230

Biztosító modul (betét nélkül) a 39.31/30/81/80/61/60/91/90-es típusokhoz

093.63

093.63.0.024

093.63.8.230

- normál (5 x 20)mm méretű betétekhez, max. 6 A, 250 V, a betét a kereskedelemben szerzendő be
- 093.63-as típus: a betét állapota a jelzőablakon keresztül egyszerűen megállapítható
- 093.63.0.024-es típus: (6...24)V AC/DC - LED-es állapotjelzéssel
- 093.63.8.230-as típus: (110...240)V AC - LED-es állapotjelzéssel
- a biztosító modul a foglalatba egyszerűen behelyezhető és abból kivehető
- a biztosító betét értékét a terhelésnek megfelelően kell meghatározni

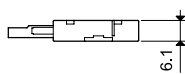
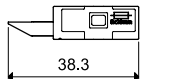
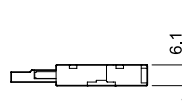
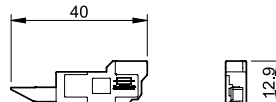
Biztonsági figyelemfelhívás: Ha a biztosító modult kivettük, akkor az áramköri megszakítási hely áthidalható. Ezért a biztosító modul eltávolítása után az áramkörben olyan munkákat nem szabad végezni, amelyek elvégzéséhez előírás a hálózatról történő leválasztás.**Figyelemfelhívás UL-alkalmazásnál:** A biztosító modul nem alkalmazható olyan főáramkörökben, amelyekre az UL szerinti JDDZ kategória előírásai vonatkoznak. A biztosító modul PLC-k kimeneti MasterINTERFACE csatoló reléiben előnyösen alkalmazható.**Típus: 093.63****Típusok: 093.63.0.24 / 093.63.8.230****A biztosító modul állapotának jelzése a foglalon**

0. A foglalatok vakmodullal kerülnek kiszállításra. A biztosító betét csatlakozásai a foglalon belül áthidaltak, így a csatoló relé biztosító modul nélkül is működik.



1. Ha behelyezzük a biztosító betétet a modulba és a modult a foglalatba (előzőleg a vakmodult ki kell venni), akkor a biztosító betét a váltóérintkező közös ágában sorban helyezkedik el (ez a 11 az EMR-nél, 13+ az SSR-nél, 15 az EMR időrelénél, 15+ az SSR időrelénél).



2. Ha kivesszük a biztosító modult (pl. mert a betét kioldott), akkor a kimeneten szakadás van, hogy a betét kioldásának az okát megállapíthassuk (biztonsági logika).



3. A kimeneti szakadás megszüntetéséhez tegyünk új betétet a biztosító modulba, és a modult helyezzük a foglalatba, vagy a vakmodult helyezzük vissza a foglalatba.

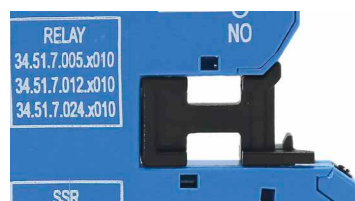
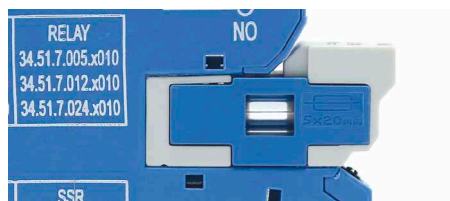

Tartozékok



093.16



093.16.0



093.16.1

Tanúsítványok:



093.60



Átkötőhíd 16 foglalat áthidalására	093.16 (kék)	093.16.0 (fekete)	093.16.1 (piros)
Terhelhetőségi adatok	36 A* - 250 V		

Egy csatoló reléblokkban több átkötőhíd is alkalmazható, pl. A2 és/vagy BB és/vagy 11-es pontok összekötése

* Az átkötőhíd maximális terhelhetősége. A terhelhetőség pólusonként a 6 A-t nem haladhatja meg.

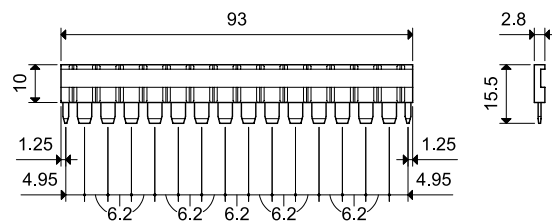

Műanyag elválasztó lap (1,8 mm vagy 6,2 mm széles)	093.60
---	--------

1. Ha a távtartókat letörjük (pl. kézzel), akkor az elválasztó lap szélessége 1,8 mm.

- különböző relécsoportok látható elválasztására
- különböző potenciálú átkötő hidak vagy csatoló relék elválasztására
- fém anyagú végbakoktól vagy más építőelemektől való elszigeteléshez



2. Ha az elválasztó lap távtartóit nem távolítjuk el, akkor az elválasztott elemek közötti távolság 6,2mm. Ha a csatoló relék bemeneti vezérlőfeszültsége azonos, akkor a bemenet végig áthidalható. Ha a relék pl. két csoportot képeznek, akkor az elválasztó lap kigyengített részét ollóval vágjuk ki.

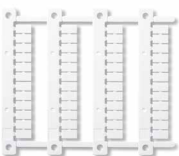
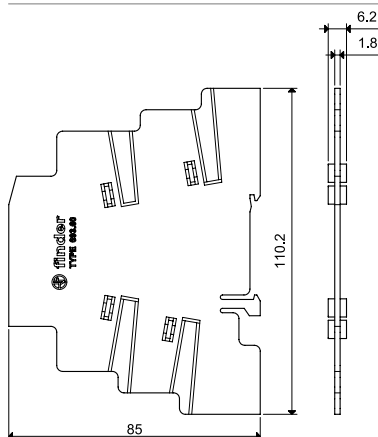

093.48

Azonosító címke , a 39-es sorozatú csatoló relékhez, 48 címke, (6 x 10)mm, CEMBRE termotranszfer nyomtatóval feliratozható	093.48
---	--------

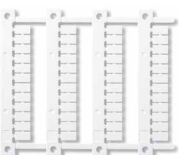

060.48

Azonosító címke , a 39-es sorozatú csatoló relékhez, 48 címke, (6 x 12)mm, CEMBRE termotranszfer nyomtatóval feliratozható	060.48
---	--------

Tartozékok



Kettős push in csatlakozó adapter (csak push in kaptcsokhoz csatlakoztatható)	093.62
Tartós határáram	6 A - 300 V
Max. beköthető vezeték-keresztmetszet	tömör vagy sodrott vezető mm ² 2 x 1,5 AWG 2 x 16

B



093.68.14.1

Tanúsítványok:

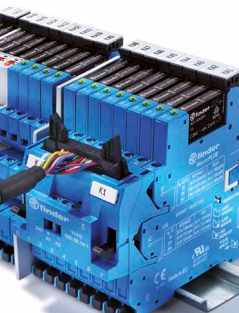
MasterADAPTER
csatoló relékkel

MasterADAPTER, 8 MasterINTERFACE csatoló relé vezérléséhez	093.68.14.1
A MasterADAPTER csatlakozást biztosít 8 darab MasterINTERFACE csatoló relé és a 24 V-os tápfeszültség ill. 14-pólusú szalagkábelrel a PLC kimenete között.	
Műszaki adatok	
Tartós határáram (áganként)	A 1
Min. teljesítmény 8 csatoló relé vezérléséhez	W 3
Névleges feszültség (U _N)	V DC 24
Működési tartomány	(0,8...1,1)U _N
Vezérlési logika	pluszkapcsoló (+ az A1-re)
LED-es állapotjelzés	zöld
Környezeti hőmérséklet-tartomány	°C -40...+70
Csatlakozás a 24 V-os jelszinthez	
Csatlakozás módja	szalagkábel dugaszolható csatlakozóval, 14-pólusú, az IEC 60603-13 szerint
ATEX-speciális alkalmazások	II 3G Ex nA IIC Gc
Csatlakozás a 24 V-os tápfeszültséghez	
Vezetékcsupaszítási hossz	mm 9,5
 Meghúzási nyomaték	Nm 0,5
Max. beköthető vezeték-keresztmetszet	tömör vezető mm ² 1 x 4 / 2 x 1,5 AWG 1 x 12 / 2 x 16 sodrott vezető mm ² 1 x 2,5 / 2 x 1,5 AWG 1 x 14 / 2 x 16

Csatlakozási ábra

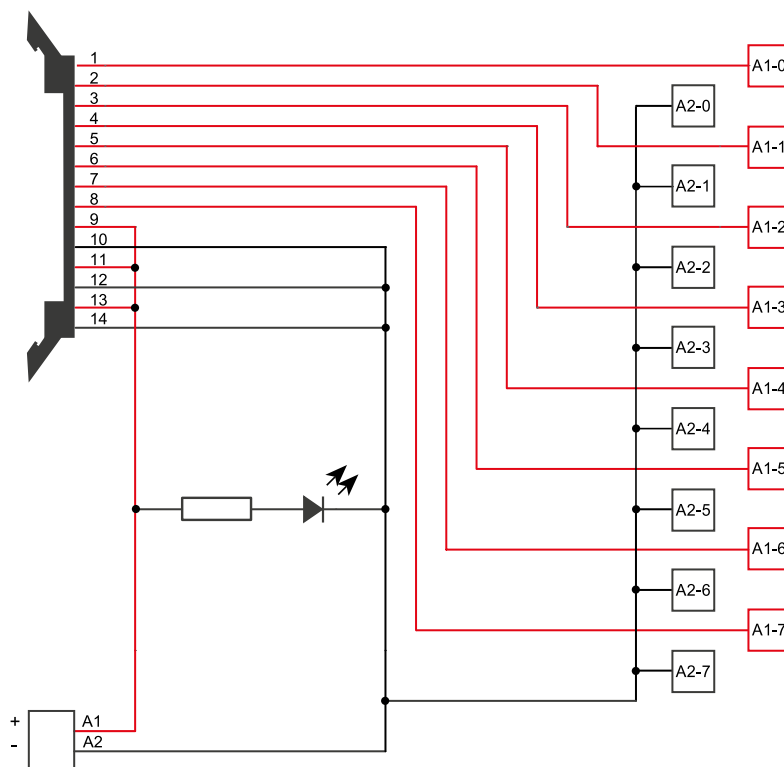

Tartozékok



PLC kábel		093.00020
Hossz	m	2
Névleges feszültség	V	35
Tartós határáram (jelzővezetékenként)	A	0,7
Pólusok száma		14
Környezeti hőmérséklet-tartomány	°C	-40...+50
Max. beköthető vezeték-keresztmetszet	mm ²	0,2
	AWG	24

B

Színkódolás a DIN VDE 47100 szerint		
		14-pólusú kapocs jelölése
Fehér		1
Barna		2
Zöld		3
Sárga		4
Szürke		5
Pink		6
Kék		7
Piros		8
Fekete		9
Lila		10
Szürke/Pink		11
Kék/Piros		12
Fehér/Zöld		13
Barna/Zöld		14

Vezeték hossz: L +/- 1%

